



Фурнитура и комплектующие для мебели

Прайс-лист 2018

Technik für Möbel

Hettich

Восхищаться решениями
Мы называем это

Fascin[action]



Любой предмет мебели может впечатлять. Непревзойденным удобством. Продуманной организацией пространства, сохраняющей полезные метры. Дизайном, заставляющим сердце биться чаще.

Функциональная мебель – наша страсть и любимое дело. Мы можем предложить вам бесконечное количество вариантов, как недорого сделать запоминающуюся мебель. Упростить вашу работу с помощью наших продуктов и услуг.

Решения от Hettich привлекут всех! Ваши покупатели:

- ▶ Найдут свой стиль
- ▶ Насладятся комфортом
- ▶ Обретут дополнительное пространство

Узнать больше о Fascin[action]:



fascinaction.hettich.com

Найди свой стиль



Наслаждайся комфортом



Добавь пространства



Петли	3
Типовые варианты навесок петель Sensys и Intermat	4
Sensys	10
Intermat	11
Монтажные планки System 8099 для петель Sensys и Intermat	13
Принадлежности для петель Sensys и Intermat	14
Демпфер Silent System	16
Электромеханическая система открывания Easys 200 для холодильника	16
Механизм открывания Push to open для петель	16
Системы выдвижных ящиков	17
ArciTech	17
InnoTech Atira	37
Выдвижные корзины Cargo IQ Plus	54
Электромеханическая система открывания Easys	55
Системы для сбора и сортировки мусора	56
Система пластиковых лотков для канцелярских принадлежностей SmarTray	58
Направляющие для деревянных ящиков	59
Quadro	59
Системы для складных и раздвижных дверей	66
InLine XL	66
TopLine XL	68
TopLine L	69
TopLine M	71
SysLine S	72
SlideLine M	73
SlideLine 55 Plus	75
SlideLine 56	76
WingLine L	77
WingLine 770/780/26	78
WingLine 170	79
Wing 77	79
Принадлежности для раздвижных и складных дверей	80
Подвесы шкафа и подвесные шины	81
Производственная техника	82

Уважаемые партнеры!

Данный прайс-лист создан для более быстрого и простого заказа фурнитуры. Брошюра содержит основной ассортимент продукции ООО «Хеттих РУС». Подробную информацию о продуктах, технические характеристики и монтажные инструкции можно найти в каталоге «Фурнитура и комплектующие для мебели. Проект. Дизайн. Воплощение. 2017», а также на сайте www.hettich.ru. Цены в данном прайс-листе указаны за 1 единицу товара (1 комплект или 1 штука) с НДС.

Пример подбора комплектующих

Комплект ящика ArciTech полного выдвижения, высота 94 мм

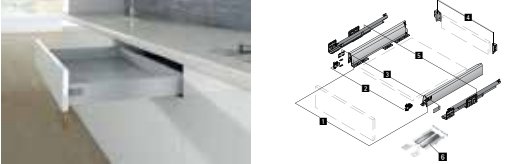

Цена указана за 1 комплект с учетом:

- 1 Боковины, левая и правая - 1 компл.
- 2 Соединители передней панели под запрессовку - 2 шт.
- 3 Заглушка - 2 шт.
- 4 Соединители для задней стенки, левый и правый - 1 компл.
- 5 Направляющие Actro Silent System для толщины боковины корпуса 16 мм, левая и правая - 1 компл.
- 6 Механизм Push to open Silent

Длина, мм	Silent System		Цена, у.е.	Push to open Silent*		Цена, у.е.
	Серебристый	Белый		Серебристый	Белый	
270	КГ 1 - 4 9 150 678 5 9 240 857 ≤ 40	КГ 1 - 4 9 149 294 5 9 240 857 ≤ 40	59,10	КГ 1 - 4 9 150 678 5 9 240 853 6 9 241 038 ≤ 10	КГ 1 - 4 9 149 294 5 9 240 853 6 9 241 038 ≤ 10	92,75
300	КГ 1 - 4 9 150 679 5 9 240 869 ≤ 40	КГ 1 - 4 9 149 295 5 9 240 869 ≤ 40	59,59	КГ 1 - 4 9 150 679 5 9 240 854 6 9 241 038 ≤ 10	КГ 1 - 4 9 149 295 5 9 240 854 6 9 241 038 ≤ 10	93,23
350	КГ 1 - 4 9 150 680 5 9 240 870 ≤ 40	КГ 1 - 4 9 149 297 5 9 240 870 ≤ 40	60,40	КГ 1 - 4 9 150 680 5 9 240 870 6 9 241 049 ≤ 40	КГ 1 - 4 9 149 297 5 9 240 870 6 9 241 049 ≤ 40	94,04
400	КГ 1 - 4 9 150 681 5 9 240 871 ≤ 40	КГ 1 - 4 9 149 299 5 9 240 871 ≤ 40	61,21	КГ 1 - 4 9 150 681 5 9 240 871 6 9 241 049 ≤ 40	КГ 1 - 4 9 149 299 5 9 240 871 6 9 241 049 ≤ 40	94,85
450	КГ 1 - 4 9 150 682 5 9 240 872 ≤ 40	КГ 1 - 4 9 149 300 5 9 240 872 ≤ 40	62,02	КГ 1 - 4 9 150 682 5 9 240 872 6 9 241 049 ≤ 40	КГ 1 - 4 9 149 300 5 9 240 872 6 9 241 049 ≤ 40	95,66
500	КГ 1 - 4 9 150 683 5 9 240 873 ≤ 40	КГ 1 - 4 9 149 302 5 9 240 873 ≤ 40	62,83	КГ 1 - 4 9 150 683 5 9 240 873 6 9 241 049 ≤ 40	КГ 1 - 4 9 149 302 5 9 240 873 6 9 241 049 ≤ 40	96,47

Для вашего удобства мы подобрали комплектации фурнитуры для типовых мебельных решений. В таких случаях указан перечень требуемой для данной ситуации фурнитуры, а цена указана за весь набор комплектующих. Например:

- ▶ Вам нужен ящик ArciTech высотой 94 мм, длиной 400 мм, с демпфированием, белого цвета.
- ▶ Находим соответствующую ячейку в таблице. В ней указаны необходимые для заказа в этом случае артикулы.
- ▶ Цифры, указанные слева от артикулов (например, **1 - 4**) означают соответствие артикулов требуемым комплектующим. Так, в нашем случае, артикул 9 149 299 (**1 - 4**) - это боковины ящика, соединители передней панели и задней стенки и заглушки. Артикул 9 240 871 (**5**) - это направляющие Actro.
- ▶ Цена за данный набор фурнитуры указана в ячейке справа.

Безупречный дизайн, уникально плавное закрытие: петли Sensys



Вне конкуренции!

Элегантный облик петли соответствует требованиям современного дизайна. Петля Sensys отмечена международными наградами и по достоинству оценена покупателями мебели.

Работы меньше!

Надежное демпфирование без необходимости регулировки. Размер и вес двери не имеют значения – уникально плавное закрытие начинается с угла 35°.

Высокая оценка покупателей!

В жару двери не хлопают, а в холод надежно закрываются. Превосходная функциональность в широком диапазоне температур от +5° С до +40° С.

Снижение затрат!

Там, где необходимо 3 и более обычных петель, петль Sensys потребуется на одну меньше. Превосходное демпфирование Silent System гарантирует безупречную работу петли.

Типовые варианты навесок для прямого корпуса

- ▶ Скрытые петли быстрого монтажа со встроенным демпфером Silent System
- ▶ Sensys



Фасад 15 – 24 мм
Угол открывания 110°
Sensys 8645i



Фасад 15 – 32 мм
Угол открывания 95°
Sensys 8631i



Фасад 15 – 32 мм
Угол открывания 165°
Sensys 8657i



Двери с алюминиевой рамой толщиной 19 мм
Угол открывания 95°
Sensys 8638i

	Накладная навеска	Накладная навеска	Накладная навеска	Накладная навеска
<p>Боковина 16 мм Крестообразная монтажная планка с евровинтами</p>	<p>1 9 071 205 2 9 071 627 3 9 088 250 4 9 088 251</p> <p>5,48 у.е.</p>	<p>1 9 090 260 2 9 071 627 3 9 088 250 4 9 088 251</p> <p>5,95 у.е.</p>	<p>1 9 099 540 2 9 071 627 3 9 099 871 4 9 088 251</p> <p>11,06 у.е.</p>	<p>1 9 072 524 2 9 071 627 3 9 088 250</p> <p>7,11 у.е.</p>
<p>Боковина 16 мм Крестообразная монтажная планка Hettich Direct со штифтом и винтами</p>	<p>1 9 071 206 2 9 071 586 3 9 088 250 4 9 088 251</p> <p>5,67 у.е.</p>	<p>1 9 090 270 2 9 071 586 3 9 088 250 4 9 088 251</p> <p>6,14 у.е.</p>	<p>1 9 099 550 2 9 071 586 3 9 099 871 4 9 088 251</p> <p>11,25 у.е.</p>	
<p>Боковина 16 мм Крестообразная монтажная планка с евровинтами</p>	<p>1 9 071 207 2 9 071 626 3 9 088 250 4 9 088 251</p> <p>5,93 у.е.</p>	<p>1 9 090 280 2 9 071 626 3 9 088 250 4 9 088 251</p> <p>6,40 у.е.</p>		<p>1 9 072 526 2 9 071 627 3 9 088 250</p> <p>7,67 у.е.</p>

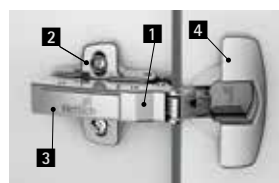

Цена указана с учетом:

- 1 Петля Sensys – 1 шт.
- 2 Монтажная планка – 1 шт.
- 3 Заглушка для консоли петли – 1 шт.
- 4 Заглушка для чашки петли – 1 шт.

Количество петель на двери, материал ЛДСП 19 мм



Механизм открывания Push to open Pin



Для фасадов без ручек возможно применение механизма открывания Push to open Pin. Подробную информацию см. в каталоге «Фурнитура и комплектующие для мебели. Проект. Дизайн. Воплощение. 2017» на стр. 164 – 165

Наименование	Артикул	Цена, у.е.
Push to open Pin под прикручивание, длинный ход	9 089 601	7,59
Push to open Pin под запрессовку, длинный ход	9 089 603	6,82

Дополнительную информацию см. в каталоге «Фурнитура и комплектующие для мебели. Проект. Дизайн. Воплощение. 2017» на стр. 30 – 81

Типовые варианты навесок для прямого корпуса

- ▶ Скрытые петли быстрого монтажа
- ▶ Intermat



Фасад 15 – 25 мм
Угол открывания 110°
Intermat 9943





Фасад 15 – 28 мм
Угол открывания 125°
Intermat 9944



Фасад 14 – 32 мм
Угол открывания 95°
Intermat 9936



Фасад 16 – 43 мм
Угол открывания 95°
Intermat 9935

		Накладная навеска		Накладная навеска		Накладная навеска		Накладная навеска	
Боковина 16 мм  Крестообразная монтажная планка с евровинтами		1 1 029 518 2 9 071 627 3 9 102 082	2,54 у.е.	1 1 058 545 2 9 071 627 3 9 102 082	3,87 у.е.	1 1 058 365 2 9 071 627 3 9 102 082	2,66 у.е.	1 9 155 241 3 9 102 082 4 9 072 537 5 9 106 986	11,18 у.е.
		Навеска на среднюю стенку		Навеска на среднюю стенку		Навеска на среднюю стенку		Навеска на среднюю стенку	
	Боковина 16 мм  Крестообразная монтажная планка Hettich Direct со штифтом и винтами	1 1 030 620 2 9 071 586 3 9 102 082	2,66 у.е.	1 0 073 909* 2 9 071 586 3 9 102 082	4,95 у.е.	1 1 058 366 2 9 071 586 3 9 102 082	2,78 у.е.	1 9 155 242 2 9 075 018* 3 9 102 082	8,17 у.е.
Боковина 16 мм  Крестообразная монтажная планка с евровинтами		Вкладная навеска		Вкладная навеска		Вкладная навеска		Вкладная навеска	
		1 1 030 922 2 9 071 626 3 9 102 082	2,70 у.е.			1 1 058 367 2 9 071 626 3 9 102 082	2,82 у.е.	1 9 155 243 2 9 071 627 3 9 102 082	7,95 у.е.

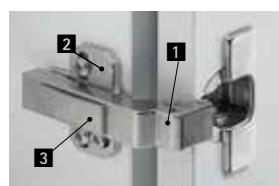

Цена указана с учетом:

- 1 Петля Intermat – 1 шт.
- 2 Монтажная планка – 1 шт.
- 3 Заглушка для консоли петли – 1 шт.
- 4 Параллельный адаптер – 1 шт.
- 5 Монтажная планка параллельного адаптера – 1 шт.

* по запросу

Механизм открывания Push to open Pin



Для фасадов без ручек возможно применение механизма открывания Push to open Pin. Подробную информацию см. в каталоге «Фурнитура и комплектующие для мебели. Проект. Дизайн. Воплощение. 2017» на стр. 164 – 165

Наименование	Артикул	Цена, у.е.
Push to open Pin под прикручивание, длинный ход	9 089 601	7,59
Push to open Pin под запрессовку, длинный ход	9 089 603	6,82

Оptionальный демпфер Silent System



Наименование	Артикул	Цена, у.е.
Демпфер Silent System для Intermat 9943/9944, монтаж в чашку петли, накладная навеска, цинк	9 046 822	3,37

Дополнительную информацию см. в каталоге «Фурнитура и комплектующие для мебели. Проект. Дизайн. Воплощение. 2017» на стр. 82 – 149

Типовые варианты навесок для тонких и стеклянных дверей

- ▶ Скрытые петли быстрого монтажа со встроенным демпфером Silent System
- ▶ Sensys



Фасад 10 – 16 мм*
Угол открывания 110°
Sensys 8646i

Фасад 10 – 16 мм*
Угол открывания 95°
Sensys 8639i W45

Фасад 10 – 16 мм*
Угол открывания 95°
Sensys 8639i W90

Фасад 10 – 16 мм*
Угол открывания 165°
Sensys 8657i

Стеклянные двери
толщиной 3–7 мм
Угол открывания 165°
Sensys 8657i/Sensys 8645i

* для составного фасада с толщиной основы от 10 мм и декоративным слоем толщиной до 6 мм

		Накладная навеска		Накладная навеска		Накладная навеска		Накладная навеска	
Боковина 16 мм Крестообразная монтажная планка с евровинтами		1 9 094 270	7,35 у.е.	1 9 088 019	10,65 у.е.	1 9 099 540	11,11 у.е.	1 9 099 550	19,56 у.е.
		2 9 071 627		2 9 071 625		2 9 071 627		2 9 071 628	
3 9 088 250	3 9 088 250	3 9 099 871		3 9 099 871					
4 9 088 251	4 9 088 251	4 9 088 251		4 9 088 251					
	5 9 073 596	5 9 073 595		6 9 081 923					
			7 9 090 756						
Боковина 16 мм Крестообразная монтажная планка Hettich Direct со штифтом и винтами		1 9 094 280	7,54 у.е.		10,65 у.е.	1 9 099 550	11,30 у.е.	1 9 099 550	
		2 9 071 586				2 9 071 586		2 9 071 588	
3 9 088 250		3 9 099 871		3 9 099 871					
4 9 088 251		4 9 088 251		4 9 088 251					
		5 9 073 595	6 9 081 923						
			7 9 090 756						
Боковина 16 мм Крестообразная монтажная планка с евровинтами		1 9 094 290	7,81 у.е.	1 9 088 020	10,65 у.е.	1 9 088 021	10,99 у.е.	1 9 071 207	13,79 у.е.
		2 9 071 626		2 9 071 625		2 9 071 628		2 9 071 627	
3 9 088 250	3 9 088 250	3 9 088 250		3 9 088 250					
4 9 088 251	4 9 088 251	4 9 088 251		4 9 088 251					
	5 9 073 596	5 9 073 595		6 9 081 923					



Цена указана с учетом:

- 1 Петля Sensys – 1 шт.
- 2 Монтажная планка – 1 шт.
- 3 Заглушка для консоли петли – 1 шт.
- 4 Заглушка для чашки петли – 1 шт.
- 5 Адаптер глубины чашки петли – 1 шт.
- 6 Клеевой адаптер – 1 шт.
- 7 Ограничитель угла открывания – 1 шт.

Количество петель на двери, материал ЛДСП 19 мм

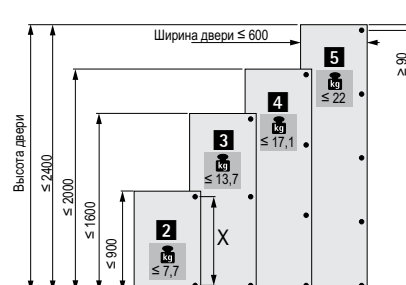

Механизм открывания Push to open Pin



Для фасадов без ручек возможно применение механизма открывания Push to open Pin. Подробную информацию см. в каталоге «Фурнитура и комплектующие для мебели. Проект. Дизайн. Воплощение. 2017» на стр. 164 – 165

Наименование	Артикул	Цена, у.е.
Push to open Pin под прикручивание, длинный ход	9 089 601	7,59
Push to open Pin под запрессовку, длинный ход	9 089 603	6,82

Дополнительную информацию см. в каталоге «Фурнитура и комплектующие для мебели. Проект. Дизайн. Воплощение. 2017» на стр. 30 – 81

Типовые варианты навесок для прямого корпуса

- ▶ Скрытые петли быстрого монтажа без функции самозакрывания
- ▶ Sensys и Intermat



Фасад 15 – 24 мм
Угол открывания 110°
Sensys 8675



Фасад 15 – 32 мм
Угол открывания 95°
Sensys 8661



Фасад 15 – 25 мм
Угол открывания 110°
Intermat 9973



Фасад 14 – 32 мм
Угол открывания 95°
Intermat 9966

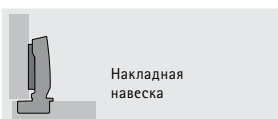

Накладная навеска

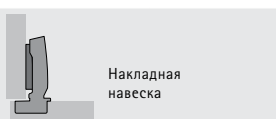

Накладная навеска

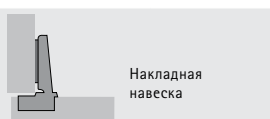

Накладная навеска

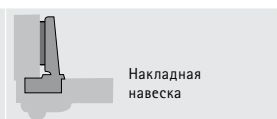

Накладная навеска

Боковина 16 мм



Крестообразная монтажная планка с евровинтами

1 9 073 662
2 9 071 627
3 9 088 250
4 9 088 251

4,69 у.е.

1 9 091 580
2 9 071 627
3 9 088 250
4 9 088 251

5,16 у.е.

1 9 005 604
2 9 071 627
3 9 102 082

3,04 у.е.

1 9 044 850
2 9 071 627
3 9 102 082

3,15 у.е.

Боковина 16 мм



Крестообразная монтажная планка Hettich Direct со штифтом и винтами



Навеска на среднюю стенку

1 9 043 362
2 9 071 586
3 9 102 082

3,28 у.е.

Боковина 16 мм



Крестообразная монтажная планка с евровинтами



Навеска на среднюю стенку

1 9 042 878
2 9 071 626
3 9 102 082

3,20 у.е.

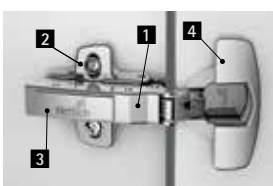

Цена указана с учетом:

- 1 Петля Sensys – 1 шт.
- 2 Петля Sensys или петля Intermat – 1 шт.
- 3 Заглушка для консоли петли – 1 шт.
- 4 Заглушка для чашки петли – 1 шт.

Механизм открывания Push to open Magnet



Для фасадов без ручек возможно применение механизма открывания Push to open Magnet. Подробную информацию см. в каталоге «Фурнитура и комплектующие для мебели. Проект. Дизайн. Воплощение. 2017» на стр. 166 – 169.

Наименование	Артикул	Цена, у.е.
Push to open Magnet под прикручивание, короткий ход	9 089 604	9,49
Push to open Magnet под прикручивание, длинный ход	9 089 605	10,47
Push to open Magnet под запрессовку, короткий ход	9 089 606	8,79
Push to open Magnet под запрессовку, длинный ход	9 089 607	9,57

Дополнительную информацию см. в каталоге «Фурнитура и комплектующие для мебели. Проект. Дизайн. Воплощение. 2017» на стр. 30 – 149

Типовые варианты навесок для углового корпуса

- ▶ Скрытые петли быстрого монтажа со встроенным демпфером Silent System
- ▶ Sensys



Угол корпуса 20°
Фасад 15 – 32 мм
Угол открывания 95°
Sensys 8631i



Угол корпуса 30°
Фасад 15 – 28 мм
Угол открывания 95°
Sensys 8639i W30



Угол корпуса 45°
Фасад 15 – 28 мм
Угол открывания 95°
Sensys 8639i W45



Угол корпуса 90°
Фасад 15 – 28 мм
Угол открывания 95°
Sensys 8639i W90

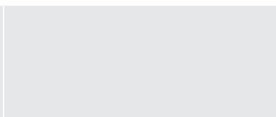
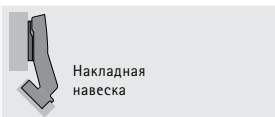
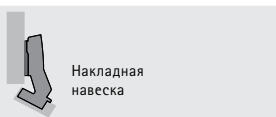
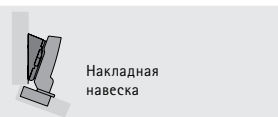

Боковина 16 мм  Крестообразная монтажная планка с евровинтами	1 9 090 260	8,01 у.е.	1 9 088 016	10,71 у.е.	1 9 088 019	10,71 у.е.
	2 9 071 577		2 9 071 627		2 9 071 627	
	3 9 088 250		3 9 088 250		3 9 088 250	
	4 9 088 251		4 9 088 251		4 9 088 251	
	5 9 072 536					

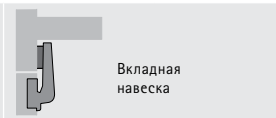
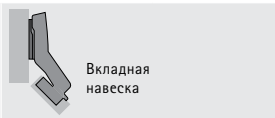
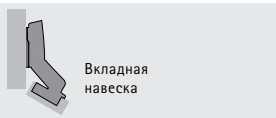

Боковина 16 мм  Крестообразная монтажная планка с евровинтами	1 9 088 017	10,71 у.е.	1 9 088 020	10,60 у.е.	1 9 088 021	10,71 у.е.
	2 9 071 627		2 9 071 625		2 9 071 627	
	3 9 088 250		3 9 088 250		3 9 088 250	
	4 9 088 251		4 9 088 251		4 9 088 251	

Монтаж угловой петли требует пробной навески для проверки траектории движения двери и окончательного подбора комплектации

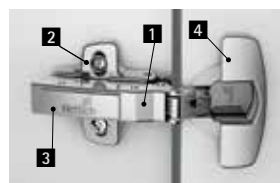

Цена указана с учетом:

- 1 Петля Sensys – 1 шт.
- 2 Монтажная планка – 1 шт.
- 3 Заглушка для консоли петли – 1 шт.
- 4 Заглушка для чашки петли – 1 шт.
- 5 Угловой адаптер – 1 шт.



Количество петель на двери, материал ЛДСП 19 мм



Механизм открывания Push to open Pin



Для фасадов без ручек возможно применение механизма открывания Push to open Pin. Подробную информацию см. в каталоге «Фурнитура и комплектующие для мебели. Проект. Дизайн. Воплощение. 2017» на стр. 164 - 165

Наименование	Артикул	Цена, у.е.
Push to open Pin под прикручивание, длинный ход	9 089 601	7,59
Push to open Pin под запрессовку, длинный ход	9 089 603	6,82

Дополнительную информацию см. в каталоге «Фурнитура и комплектующие для мебели. Проект. Дизайн. Воплощение. 2017» на стр. 30 - 81

Типовые варианты навесок для углового корпуса

- ▶ Скрытые петли быстрого монтажа
- ▶ Intermat



Угол корпуса 20°
Фасад 14 – 32 мм
Угол открывания 95°
Intermat 9936 W20



Угол корпуса 30°
Фасад 14 – 32 мм
Угол открывания 95°
Intermat 9936 W30



Угол корпуса 45°
Фасад 14 – 32 мм
Угол открывания 95°
Intermat 9936 W45



Угол корпуса 90°
Фасад 14 – 28 мм
Угол открывания 95°
Intermat 9936 W90

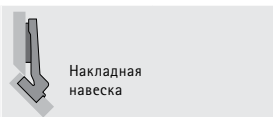
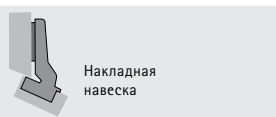
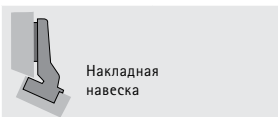

Боковина 16 мм  Крестообразная монтажная планка с евровинтами	1 0 077 644 2 9 071 625 3 9 102 082	6,86 у.е.	1 0 077 690 2 9 071 628 3 9 102 082	7,20 у.е.	1 0 077 699 3 9 102 082 4 9 072 537 5 9 106 983	10,49 у.е.
--	---	-----------	---	-----------	--	------------

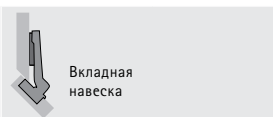
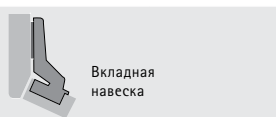
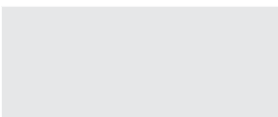

Боковина 16 мм  Крестообразная монтажная планка с евровинтами	1 0 073 928 2 9 071 628 3 9 102 082	7,20 у.е.	1 0 073 932 2 9 071 628 3 9 102 082	7,20 у.е.	1 0 077 708 2 9 071 627 3 9 102 082	6,96 у.е.
--	---	-----------	---	-----------	---	-----------

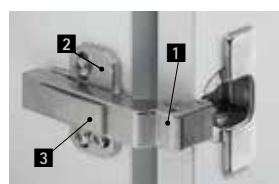

Цена указана с учетом:

- 1 Петля Intermat – 1 шт.
- 2 Монтажная планка – 1 шт.
- 3 Заглушка для консоли петли – 1 шт.
- 4 Параллельный адаптер – 1 шт.
- 5 Монтажная планка параллельного адаптера – 1 шт.

Механизм открывания Push to open Pin



Для фасадов без ручек возможно применение механизма открывания Push to open Pin. Подробную информацию см. в каталоге «Фурнитура и комплектующие для мебели. Проект. Дизайн. Воплощение. 2017» на стр. 164 – 165

Наименование	Артикул	Цена, у.е.
Push to open Pin под прикручивание, длинный ход	9 089 601	7,59
Push to open Pin под запрессовку, длинный ход	9 089 603	6,82

Скрытые петли быстрого монтажа

- ▶ Sensys
- ▶ Ассортимент

Наименование	Артикул	Цена, у. е.
	Петля Sensys 8645i, угол 110°, чашка TH52, ø35, накладная навеска (B12,5)	9 071 205 4,38
	Петля Sensys 8645i, угол 110°, чашка TH52, ø35, на среднюю стенку (B3)	9 071 206 4,66
	Петля Sensys 8645i, угол 110°, чашка TH52, ø35, вкладная навеска (B-4)	9 071 207 4,94
	Петля Sensys 8645i, угол 110°, чашка TH53, ø35, накладная навеска (B12,5)	9 071 208 4,62
	Петля Sensys 8675, угол 110°, чашка TH52, ø35, накладная навеска (B12,5)	9 073 662 3,60
	Петля Sensys 8631i, угол 95°, чашка TH52, ø35, накладная навеска (B12,5)	9 090 260 4,85
	Петля Sensys 8631i, угол 95°, чашка TH52, ø35, на среднюю стенку (B3)	9 090 270 5,13
	Петля Sensys 8631i, угол 95°, чашка TH52, ø35, вкладная навеска (B-4)	9 090 280 5,41
	Петля Sensys 8631i, угол 95°, чашка TH53, ø35, накладная навеска (B12,5)	9 090 261 5,09
	Петля Sensys 8661, угол 95°, чашка TH52, ø35, накладная навеска (B12,5)	9 091 580 4,07
	Петля Sensys 8646i, угол 110°, чашка TH52, ø35, накладная навеска (B12,5)	9 094 270 6,26
	Петля Sensys 8646i, угол 110°, чашка TH52, ø35, на среднюю стенку (B3)	9 094 280 6,54
	Петля Sensys 8646i, угол 110°, чашка TH52, ø35, вкладная навеска (B-4)	9 094 290 6,82
	Петля Sensys 8646i, угол 110°, чашка TH53, ø35, накладная навеска (B12,5)	9 094 271 6,50
	Петля Sensys 8657i, угол 165°, чашка TH52, ø35, накладная навеска (B12,5)	9 099 540 9,70
	Петля Sensys 8657i, угол 165°, чашка TH52, ø35, на среднюю стенку (B3)	9 099 550 9,98
	Петля Sensys 8657i, угол 165°, чашка TH53, ø35, накладная навеска (B12,5)	9 099 541 9,94
	Петля Sensys 8639i, угол корпуса W30, угол 95°, чашка TH52, ø35, накладная навеска (B2)	9 088 016 9,61
	Петля Sensys 8639i, угол корпуса W30, угол 95°, чашка TH52, ø35, вкладная навеска (B-16)	9 088 017 9,61
	Петля Sensys 8639i, угол корпуса W30, угол 95°, чашка TH53, ø35, накладная навеска (B2)	9 088 034 9,86
	Петля Sensys 8639i, угол корпуса W45, угол 95°, чашка TH52, ø35, накладная навеска (B-2)	9 088 019 9,61
	Петля Sensys 8639i, угол корпуса W45, угол 95°, чашка TH52, ø35, вкладная навеска (B-25)	9 088 020 9,61
	Петля Sensys 8639i, угол корпуса W45, угол 95°, чашка TH53, ø35, накладная навеска (B-2)	9 088 037 9,86
	Петля Sensys 8639i, угол корпуса W90, угол 95°, чашка TH52, ø35, вкладная навеска (B4)	9 088 021 9,61
	Петля Sensys 8639i, угол корпуса W90, угол 95°, чашка TH53, ø35, вкладная навеска (B4)	9 088 039 9,86
	Петля Sensys 8638i для алюминиевых рам, угол 95°, чашка TA32, накладная навеска (B12,5)	9 072 524 6,26
	Петля Sensys 8638i для алюминиевых рам, угол 95°, чашка TA32, вкладная навеска (B-4)	9 072 526 6,82
	Петля Intermat 9930 для угловых шкафов, чашка TH52, ø35, накладная навеска (B24)	9 090 109 6,45
	Петля Intermat 9930 для угловых шкафов, чашка TH53, ø35, накладная навеска (B24)	9 090 110 6,67

Дополнительную информацию см. в каталоге «Фурнитура и комплектующие для мебели. Проект. Дизайн. Воплощение. 2017» на стр. 30 - 81

Скрытые петли быстрого монтажа

- ▶ **Intermat**
- ▶ **Ассортимент**

Наименование	Артикул	Цена, у. е.
	Петля Intermat 9943, угол 110°, чашка TH42, ø35, накладная навеска (B12,5)	1 029 518 1,66
	Петля Intermat 9943, угол 110°, чашка TH42, ø35, на среднюю стенку (B3)	1 030 620 1,87
	Петля Intermat 9943, угол 110°, чашка TH42, ø35, вкладная навеска (B-3,5)	1 030 922 1,92
	Петля Intermat 9943, угол 110°, чашка TH43, ø35, накладная навеска (B12,5)	1 029 520 1,87
	Петля Intermat 9973, угол 110°, чашка TH42, ø35, накладная навеска (B12,5)	9 005 604 2,16
	Петля Intermat 9973, угол 110°, чашка TH42, ø35, на среднюю стенку (B3)	9 043 362 2,49
	Петля Intermat 9973, угол 110°, чашка TH42, ø35, вкладная навеска (B-3,5)	9 042 878 2,42
	Петля Intermat 9936, угол 95°, чашка TH42, ø35, накладная навеска (B12,5)	1 058 365 1,77
	Петля Intermat 9936, угол 95°, чашка TH42, ø35, на среднюю стенку (B3)	1 058 366 1,99
	Петля Intermat 9936, угол 95°, чашка TH42, ø35, вкладная навеска (B-3,5)	1 058 367 2,04
	Петля Intermat 9966, угол 95°, чашка TH42, ø35, накладная навеска (B12,5)	9 044 850 2,27
	Петля Intermat 9966, угол 95°, чашка TH42, ø35, на среднюю стенку (B3)	9 044 868 2,61
	Петля Intermat 9935 для профильных дверей, угол 95°, чашка TH22, ø40, накладная навеска (B18)	9 155 241 6,79
	Петля Intermat 9935 для профильных дверей, угол 95°, чашка TH22, ø40, на среднюю стенку (B8)	9 155 242 7,01
	Петля Intermat 9935 для профильных дверей, угол 95°, чашка TH22, ø40, вкладная навеска (B-3)	9 155 243 7,06
	Петля Intermat 9944, угол 125°, чашка TH42, ø35, накладная навеска (B12,5)	1 058 545 2,98
	Петля Intermat 9944, угол 125°, чашка TH43, ø35, накладная навеска (B12,5)	1 058 547 3,20
	Петля Sensys 8657, угол 165°, чашка TH42, ø35, накладная навеска (B12,5)	9 099 750 8,45
	Петля Sensys 8657, угол 165°, чашка TH43, ø35, накладная навеска (B12,5)	9 099 751 8,69
	Петля Sensys 8687, угол 165°, чашка TH42, ø35, накладная навеска (B12,5)	9 099 810 8,76
	Петля Intermat 9936, угол корпуса W20, угол 95°, чашка TH42, ø35, накладная навеска (B7)	0 077 644 6,40
	Петля Intermat 9936, угол корпуса W30, угол 95°, чашка TH42, ø35, накладная навеска (B7)	0 077 690 6,40
	Петля Intermat 9936, угол корпуса W30, угол 95°, чашка TH42, ø35, вкладная навеска (B-10)	0 073 928 6,40
	Петля Intermat 9936, угол корпуса W30, угол 95°, чашка TH43, ø35, накладная навеска (B7)	0 077 691 6,62
	Петля Intermat 9936, угол корпуса W45, угол 95°, чашка TH42, ø35, накладная навеска (B6)	0 077 699 6,40
	Петля Intermat 9936, угол корпуса W45, угол 95°, чашка TH42, ø35, вкладная навеска (B-17)	0 073 932 6,40
	Петля Intermat 9936, угол корпуса W45, угол 95°, чашка TH43, ø35, накладная навеска (B6)	0 077 700 6,62
	Петля Intermat 9966, угол корпуса W45, угол 95°, чашка TH42, ø35, накладная навеска (B6)	9 044 835 6,91

Дополнительную информацию см. в каталоге «Фурнитура и комплектующие для мебели. Проект. Дизайн. Воплощение. 2017» на стр. 82 – 149

Скрытые петли быстрого монтажа

- ▶ **Intermat**
- ▶ **Ассортимент**

Наименование	Артикул	Цена, у. е.
	Петля Interimat 9936, угол корпуса W90, угол 95°, чашка TH42, ø35, вкладная навеска (B5)	0 077 708 6,40
	Петля Interimat 9936, угол корпуса W90, угол 95°, чашка TH43, ø35, вкладная навеска (B5)	0 077 709 6,62
	Петля Interimat 9944, угол корпуса W-30, угол 125°, чашка TH42, ø35, накладная навеска (B12)	0 073 936 7,64
	Петля Interimat 9944, угол корпуса W-45, угол 125°, чашка TH42, ø35, накладная навеска (B10)	0 077 643 7,64
	Петля Interimat 9924, угол 95°, чашка TH42, ø26, накладная навеска (B11)	0 072 959 3,40
	Петля Interimat 9904 для стеклянных дверей, угол 95°, чашка T1, ø26, накладная навеска (B11)	0 072 960 3,40
	Петля Interimat 9904 для стеклянных дверей, угол 95°, чашка T1, ø26, вкладная навеска (B-4)	0 072 968 3,67
	Декоративная заглушка чашки петли, Тип А, для чашки T1, ø26, пластик, цвет матовый никель	0 070 712 2,25
	Декоративная заглушка чашки петли, Тип А, для чашки T1, ø26, пластик, цвет черный	0 070 051 0,79
	Петля Interimat 9936 для алюминиевых рам, угол 95°, чашка TA22, накладная навеска (B13,5)	9 155 233 3,60
	Петля Interimat 9936 для алюминиевых рам, угол 95°, чашка TA22, вкладная навеска (B-2,5)	9 155 235 3,86

Дополнительную информацию см. в каталоге «Фурнитура и комплектующие для мебели. Проект. Дизайн. Воплощение. 2017» на стр. 82 – 149

Скрытые петли быстрого монтажа

► Монтажные планки System 8099 для петель Sensys и Intermat

► Ассортимент

Наименование	Артикул	Цена, у. е.
	Монтажная планка System 8099 для Sensys/Intermat, L37, D0, под прикручивание	9 071 575 0,53
	Монтажная планка System 8099 для Sensys/Intermat, L37, D1,5, под прикручивание	9 071 576 0,53
	Монтажная планка System 8099 для Sensys/Intermat, L37, D3, под прикручивание	9 071 577 0,64
	Монтажная планка System 8099 для Sensys/Intermat, L37, D5, под прикручивание	9 071 578 0,87
	Монтажная планка System 8099 для Sensys/Intermat, L28, D0, евровинты	9 071 620 0,56
	Монтажная планка System 8099 для Sensys/Intermat, L28, D3, евровинты	9 071 622 0,66
	Монтажная планка System 8099 для Sensys/Intermat, L37, D0, евровинты	9 071 625 0,56
	Монтажная планка System 8099 для Sensys/Intermat, L37, D1,5, евровинты	9 071 626 0,56
	Монтажная планка System 8099 для Sensys/Intermat, L37, D3, евровинты	9 071 627 0,66
	Монтажная планка System 8099 для Sensys/Intermat, L37, D5, евровинты	9 071 628 0,90
	Монтажная планка System 8099 Hettich Direct для Sensys/Intermat, L37, D0, винты	9 071 585 0,57
	Монтажная планка System 8099 Hettich Direct для Sensys/Intermat, L37, D1,5, винты	9 071 586 0,57
	Монтажная планка System 8099 Hettich Direct для Sensys/Intermat, L37, D3, винты	9 075 017 0,70
	Монтажная планка линейная System 8099 для Sensys/Intermat, L20, D0,5, под прикручивание	9 088 244 1,33
	Монтажная планка линейная System 8099 для Sensys/Intermat, L20, D3, под прикручивание	9 088 245 1,44
	Монтажная планка System 8099 для Sensys/Intermat, L37, D0, евровинты, эксцентрик	9 071 665 1,07
	Монтажная планка System 8099 для Sensys/Intermat, L37, D1,5, евровинты, эксцентрик	9 071 666 1,07
	Монтажная планка System 8099 для Sensys/Intermat, L37, D3, евровинты, эксцентрик	9 071 667 1,18
	Монтажная планка System 8099 для Sensys/Intermat, L37, D5, евровинты, эксцентрик	9 071 668 1,42
	Монтажная планка System 8099 Hettich Direct для Sensys/Intermat, L37, D0, винты, эксцентрик	9 075 065 1,11
	Монтажная планка System 8099 Hettich Direct для Sensys/Intermat, L37, D1,5, винты, эксцентрик	9 075 066 1,11
	Монтажная планка System 8099 Hettich Direct для Sensys/Intermat, L37, D3, винты, эксцентрик	9 075 067 1,22
	Монтажная планка линейная System 8099 для Sensys/Intermat, L20, D1,5, под прикручивание, эксцентрик	9 075 095 1,77
	Монтажная планка линейная System 8099 для Sensys/Intermat, L20, D3, под прикручивание, эксцентрик	9 075 096 1,88

Дополнительную информацию см. в каталоге «Фурнитура и комплектующие для мебели. Проект. Дизайн. Воплощение. 2017» на стр. 60 - 61 и на стр 136 - 137

Скрытые петли быстрого монтажа

- ▶ Sensys и Intermat
- ▶ Принадлежности

Наименование	Артикул	Цена, у. е.
 Комплект клеевого адаптера для Sensys	9 081 923	7,75
	Параллельный адаптер монтажных планок, D8, цинковое литье, никелированный	9 072 537 2,09
	Параллельный адаптер монтажных планок, D12, цинковое литье, никелированный	9 072 538 2,22
	Параллельный адаптер монтажных планок, D22, цинковое литье, никелированный	9 072 539 2,34
	Монтажная планка параллельного адаптера, D0, под прикручивание, цинк. литье, никелированная	9 106 989 2,05
	Монтажная планка параллельного адаптера, D1,5, под прикручивание, цинк. литье, никелированная	9 106 990 2,05
	Монтажная планка параллельного адаптера, D3, под прикручивание, цинк. литье, никелированная	9 106 991 2,15
	Монтажная планка параллельного адаптера, D0, евроинты, цинк. литье, никелированная	9 106 986 2,08
	Монтажная планка параллельного адаптера, D1,5, евроинты, цинк. литье, никелированная	9 106 987 2,08
	Монтажная планка параллельного адаптера, D3, евроинты, цинк. литье, никелированная	9 106 988 2,18
	Угловой адаптер монтажных планок System 8099, угол 5°, цинковое литье, никелированный	9 072 533 1,60
	Угловой адаптер монтажных планок System 8099, угол 10°, цинковое литье, никелированный	9 072 534 1,72
	Угловой адаптер монтажных планок System 8099, угол 15°, цинковое литье, никелированный	9 072 535 1,85
	Угловой адаптер монтажных планок System 8099, угол 20°, цинковое литье, никелированный	9 072 536 2,09
 Заглушка на консоль петли Sensys, с логотипом Hettich, сталь	9 088 250	0,19
 Заглушка на консоль петли Sensys 8657i, с логотипом Hettich, пластик	9 099 871	0,46
 Заглушка чашки петли Sensys	9 088 251	0,24
 Заглушка на консоль петли Intermat, с логотипом Hettich, сталь	9 102 082	0,22
	Демпфер на открывание Sensys 8657i для накладной навески, пластик	9 100 037 0,55
	Демпфер на открывание Sensys 8657i для навески на среднюю стенку, пластик	9 100 116 0,55
	Адаптер глубины чашки петли Sensys, T1,8, пластик	9 073 595 0,05
	Адаптер глубины чашки петли Sensys, T2,7, пластик	9 073 596 0,05
 Ограничитель угла открывания для Sensys 8645i, 110°/85°, пластик	9 072 540	0,18
 Ограничитель угла открывания угловых петель для Sensys 8639i, 95°/85°, пластик	9 072 541	0,18

Дополнительную информацию см. в каталоге «Фурнитура и комплектующие для мебели. Проект. Дизайн. Воплощение. 2017» на стр. 30 – 149

Скрытые петли быстрого монтажа

- ▶ Sensys и Intermat
- ▶ Принадлежности

Наименование	Артикул	Цена, у. е.
 Ограничитель угла открывания для Sensys 8638i, 95°/85°, пластик	9 072 542	0,18
 Ограничитель угла открывания для Sensys 8657i, 105°/120°, пластик	9 090 756	0,23
 Ограничитель угла открывания для Sensys 8657i, 90°/135°, пластик	9 090 864	0,23
 Ограничитель угла открывания для Sensys 8631i, 95°/85°	9 103 006	0,18
 Ограничитель угла открывания для петель Intermat 9943, 110°/85°, пластик	9 088 253	0,20
 Ограничитель угла открывания для Intermat 9936/9936W, 95°/85°	9 088 254	0,20
 Ограничитель угла открывания для Sensys 8646i, 110°/85°, пластик	9 076 440	0,18
 Монтажное приспособление для ограничителя угла открывания Sensys 8645i/8639iW, пластик	9 081 657	6,27
 Винт с потайной головкой, ø3,5x16, никелированный	0 071 925	0,06
 Винт с потайной головкой, ø6,3x14, оцинкованный	1 008 313	0,03
 Шуруп с потайной головкой для алюминиевых рамок, ø3,5x9,5, никелированный	0 041 296	0,13
 Специальный винт с потайной головкой, ø4x11	9 217 435	0,08
 Винт со сферической головкой для петли для стеклянных дверей, никелированный	9 082 429	0,14
 Амортизатор, под приклеивание, пластик, прозрачный	0 072 120	0,09
 Амортизатор, под запрессовку, ø5x5,5, пластик, прозрачный	9 079 298	0,12

Дополнительную информацию см. в каталоге «Фурнитура и комплектующие для мебели. Проект. Дизайн. Воплощение. 2017» на стр. 30 – 149

Скрытые петли быстрого монтажа

► Демпфер Silent System / Механизм открывания Push to open для фасадов без ручек

► Ассортимент

Наименование	Артикул	Цена, у. е.
 Демпфер Silent System для Intermat, монтаж в чашку петли, цинковое литье	9 046 822	3,37
 Демпфер Silent System для Intermat, для защелкивания, накладная навеска, цинковое литье	9 046 469	5,20
 Демпфер Silent System для Intermat, для защелкивания, на среднюю стенку, цинковое литье	0 060 577	5,48
 Демпфер Silent System для Intermat, для защелкивания, вкладная навеска, цинковое литье	0 060 578	5,62
 Демпфер Silent System для Intermat, под прикручивание, цинковое литье	9 046 472	5,76
 Демпфер Silent System для Intermat, под прикручивание, вкладная навеска, цинковое литье	0 060 580	5,76
 Универсальный демпфер Silent System для петель, под запрессовку, пластик	0 060 685	2,45
 Универсальный демпфер Silent System для петель, под прикручивание, пластик	0 060 687	2,91
 Универсальный демпфер Silent System для петель, под прикручивание, пластик	0 060 686	2,91
 Универсальный демпфер Silent System для петель, под прикручивание, вкладная навеска, пластик	0 069 846	3,05
 Электромеханическая система открывания Easys 200 для холодильника	9 210 848	607,92
 Механизм Push to open Pin для петель, под прикручивание, длинный ход, цвет светло-серый	9 089 601	7,59
 Механизм Push to open Pin для петель, под запрессовку, длинный ход, цвет светло-серый	9 089 603	6,82
 Механизм Push to open Magnet для петель, под прикручивание, короткий ход, цвет светло-серый	9 089 604	9,49
 Механизм Push to open Magnet для петель, под прикручивание, длинный ход, цвет светло-серый	9 089 605	10,47
 Механизм Push to open Magnet для петель, под запрессовку, короткий ход, цвет светло-серый	9 089 606	8,79
 Механизм Push to open Magnet для петель, под запрессовку, длинный ход, цвет светло-серый	9 089 607	9,57
 Адаптер механизма Push to open, под прикручивание, цинковое литье, никелированный	9 089 633	3,04
 Ответная планка механизма Push to open, под прикручивание, сталь, никелированная	9 090 845	0,36
 Ответная планка механизма Push to open, под запрессовку, сталь, никелированная	9 090 846	0,33

В состав артикулов механизма Push to open Magnet входит ответная планка под прикручивание или приклеивание

Дополнительную информацию см. в каталоге «Фурнитура и комплектующие для мебели. Проект. Дизайн. Воплощение. 2017» на стр. 150 - 186

Идеальная, практичная организация пространства для хранения

Все на своем месте – сплошной комфорт!

Больше никакого беспорядка в ящиках! Наши внутренние организации для выдвижных ящиков позволяют аккуратно хранить продукты или кухонные принадлежности.



Эффективные и практичные
организации
внутреннего
пространства

от
Hettich





Думая о будущем: возможности индивидуализации дизайна, большая нагрузочная способность, эффективность производства – преимущества системы выдвижных ящиков ArciTech.

Концепция единой платформы позволяет просто и экономично создавать уникальную мебель. Все, о чем вы мечтали, и даже более: с нагрузкой до 80 кг направляющие Astro обеспечивают полный доступ к содержимому ящиков и плавное бесшумное закрытие.

Безупречность. Стабильность. Широкий ассортимент.



Плавное и точное движение гарантировано: направляющие Astro благодаря уникальному принципу призмы, контролю синхронизации и нагрузочной способности до 80 кг позволяют использовать систему даже для тяжелых объемных ящиков.



Элегантный и удобный дизайн фасадов без ручек. Система Push to open Silent открывает ящик в ответ на легкое нажатие, а закрытие ящика остается по-прежнему плавным и точным. Система работает на механической основе, без потребления электроэнергии.



Самый эффективный способ индивидуализации мебели: концепция единой платформы дает вам множество разнообразных возможностей дизайна на основе одной боковины ящика.



Платформа ArciTech дает возможность ответить на любой запрос клиента и найти нужное решение из всего возможного многообразия дизайна и функциональности.



Для создания абсолютно уникального дизайна уже готовый ящик можно дополнить декоративными профилями с монтажом под приклеивание. Высококласные дизайнерские профили расставят визуальные акценты, а в сочетании, например, с элементами декора того же цвета для передней панели внутреннего ящика, надставками на боковину DesignSide или организациями внутреннего пространства, создадут общую концепцию с неограниченными возможностями для дифференциации.

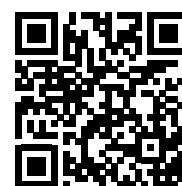

<https://hettich.com/short/ca7007700>

Система ящиков ArciTech с двойными стальными боковинами

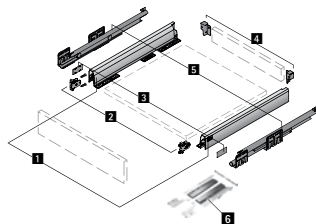

► Комплекты

Комплект ящика ArciTech полного выдвижения, высота 78 мм



Цена указана за 1 комплект с учетом:

- 1 Боковины, левая и правая - 1 компл.
- 2 Соединители передней панели под запрессовку - 2 шт.
- 3 Заглушка - 2 шт.
- 4 Соединители для задней стенки, левый и правый - 1 компл.
- 5 Направляющие Actro Silent System для толщины боковины корпуса 16 мм, левая и правая - 1 компл.
- 6 Механизм Push to open Silent





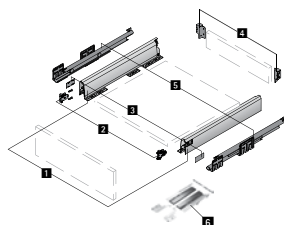























































Длина, мм	Silent System		Цена, у.е.	Push to open Silent*		Цена, у.е.
	Серебристый	Белый		Серебристый	Белый	
500	 1 - 4 9 234 494  5 9 240 873 ≤ 40	 1 - 4 9 234 492  5 9 240 873 ≤ 40	70,26	 1 - 4 9 234 494  5 9 240 873 ≤ 40	 1 - 4 9 234 492  5 9 240 873 ≤ 40	103,91

Комплект ящика ArciTech полного выдвижения, высота 94 мм



Цена указана за 1 комплект с учетом:

- 1 Боковины, левая и правая - 1 компл.
- 2 Соединители передней панели под запрессовку - 2 шт.
- 3 Заглушка - 2 шт.
- 4 Соединители для задней стенки, левый и правый - 1 компл.
- 5 Направляющие Actro Silent System для толщины боковины корпуса 16 мм, левая и правая - 1 компл.
- 6 Механизм Push to open Silent

Длина, мм	Silent System		Цена, у.е.	Push to open Silent*		Цена, у.е.
	Серебристый	Белый		Серебристый	Белый	
270	 1 - 4 9 150 678  5 9 240 857 ≤ 40	 1 - 4 9 149 294  5 9 240 857 ≤ 40	59,10	 1 - 4 9 150 678  5 9 240 853  6 9 241 038 ≤ 10	 1 - 4 9 149 294  5 9 240 853  6 9 241 038 ≤ 10	92,75
300	 1 - 4 9 150 679  5 9 240 869 ≤ 40	 1 - 4 9 149 295  5 9 240 869 ≤ 40	59,59	 1 - 4 9 150 679  5 9 240 854  6 9 241 038 ≤ 10	 1 - 4 9 149 295  5 9 240 854  6 9 241 038 ≤ 10	93,23
350	 1 - 4 9 150 680  5 9 240 870 ≤ 40	 1 - 4 9 149 297  5 9 240 870 ≤ 40	60,40	 1 - 4 9 150 680  5 9 240 870  6 9 241 049 ≤ 40	 1 - 4 9 149 297  5 9 240 870  6 9 241 049 ≤ 40	94,04
400	 1 - 4 9 150 681  5 9 240 871 ≤ 40	 1 - 4 9 149 299  5 9 240 871 ≤ 40	61,21	 1 - 4 9 150 681  5 9 240 871  6 9 241 049 ≤ 40	 1 - 4 9 149 299  5 9 240 871  6 9 241 049 ≤ 40	94,85
450	 1 - 4 9 150 682  5 9 240 872 ≤ 40	 1 - 4 9 149 300  5 9 240 872 ≤ 40	62,02	 1 - 4 9 150 682  5 9 240 872  6 9 241 049 ≤ 40	 1 - 4 9 149 300  5 9 240 872  6 9 241 049 ≤ 40	95,66
500	 1 - 4 9 150 683  5 9 240 873 ≤ 40	 1 - 4 9 149 302  5 9 240 873 ≤ 40	62,83	 1 - 4 9 150 683  5 9 240 873  6 9 241 049 ≤ 40	 1 - 4 9 149 302  5 9 240 873  6 9 241 049 ≤ 40	96,47

Компоненты для внутреннего ящика, высота 94 мм



	Серебристый	Белый	Цена, у.е.
Алюминиевая передняя панель, длина 2000 мм	9 192 204	9 192 206	57,49
Комплект соединителей передней панели	9 123 083	9 123 084	13,67
Фиксатор передней панели, серый	9 235 835		7,83

Дизайн-профиль



Длина, мм	Под хром	Под алюминий	Под нержавеющую сталь	Под дуб	Под орех	Цена, у.е.
450	9 240 681	9 240 683	9 240 684	9 240 687	9 240 688	2,99
500	9 240 689	9 240 690	9 240 691	9 240 692	9 240 693	3,33

* Указана рекомендованная комплектация для ящика с высотой фасада до 150 мм и номинальной шириной 600 мм - небольшая нагрузка
 Дополнительную информацию см. в каталоге «Фурнитура и комплектующие для мебели. Проект. Дизайн. Воплощение. 2017» на стр. 211 - 533

Система ящиков ArciTech с двойными стальными боковинами

► Комплекты

Комплект ящика ArciTech полного выдвижения, высота 126 мм

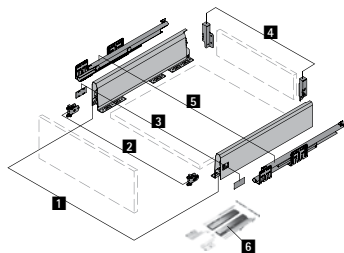

Цена указана за 1 комплект с учетом:

- 1 Боковины, левая и правая - 1 компл.
- 2 Соединители передней панели под запрессовку - 2 шт.
- 3 Заглушка - 2 шт.
- 4 Соединители для задней стенки, левый и правый - 1 компл.
- 5 Направляющие Acro Silent System для толщины боковины корпуса 16 мм, левая и правая - 1 компл.
- 6 Механизм Push to open Silent

Длина, мм	Silent System			Push to open Silent*		
	Серебристый	Белый	Цена, у.е.	Серебристый	Белый	Цена, у.е.
270	КГ ≤ 40 1 - 4 9 150 922 5 9 240 857	КГ ≤ 40 1 - 4 9 149 307 5 9 240 857	65,55	КГ ≤ 10 1 - 4 9 150 922 5 9 240 853 6 9 241 038	КГ ≤ 10 1 - 4 9 149 307 5 9 240 853 6 9 241 038	99,20
300	КГ ≤ 40 1 - 4 9 150 924 5 9 240 869	КГ ≤ 40 1 - 4 9 149 308 5 9 240 869	66,04	КГ ≤ 10 1 - 4 9 150 924 5 9 240 854 6 9 241 038	КГ ≤ 10 1 - 4 9 149 308 5 9 240 854 6 9 241 038	99,69
350	КГ ≤ 40 1 - 4 9 150 925 5 9 240 870	КГ ≤ 40 1 - 4 9 149 309 5 9 240 870	66,85	КГ ≤ 40 1 - 4 9 150 925 5 9 240 870 6 9 241 049	КГ ≤ 40 1 - 4 9 149 309 5 9 240 870 6 9 241 049	100,50
400	КГ ≤ 40 1 - 4 9 150 927 5 9 240 871	КГ ≤ 40 1 - 4 9 149 310 5 9 240 871	67,66	КГ ≤ 40 1 - 4 9 150 927 5 9 240 871 6 9 241 049	КГ ≤ 40 1 - 4 9 149 310 5 9 240 871 6 9 241 049	101,31
450	КГ ≤ 40 1 - 4 9 150 928 5 9 240 872	КГ ≤ 40 1 - 4 9 149 311 5 9 240 872	68,47	КГ ≤ 40 1 - 4 9 150 928 5 9 240 872 6 9 241 049	КГ ≤ 40 1 - 4 9 149 311 5 9 240 872 6 9 241 049	102,12
500	КГ ≤ 40 1 - 4 9 150 930 5 9 240 873	КГ ≤ 40 1 - 4 9 149 312 5 9 240 873	69,28	КГ ≤ 40 1 - 4 9 150 930 5 9 240 873 6 9 241 049	КГ ≤ 40 1 - 4 9 149 312 5 9 240 873 6 9 241 049	102,93

Компоненты для внутреннего ящика, высота 126 мм



	Серебристый	Белый	Цена, у.е.
Алюминиевая передняя панель, длина 2000 мм	9 192 204	9 192 206	57,49
Комплект соединителей передней панели	9 123 086	9 123 087	17,52
Фиксатор передней панели, серый	9 235 835		7,83

Дизайн-профиль



Длина, мм	Под хром	Под алюминий	Под нержавеющую сталь	Под дуб	Под орех	Цена, у.е.
450	9 240 681	9 240 683	9 240 684	9 240 687	9 240 688	2,99
500	9 240 689	9 240 690	9 240 691	9 240 692	9 240 693	3,33

* Указана комплектация для ящика с высотой фасада до 150 мм и номинальной шириной 600 мм - небольшая нагрузка
Дополнительную информацию см. в каталоге «Фурнитура и комплектующие для мебели. Проект. Дизайн. Воплощение. 2017» на стр. 211 - 533

Система ящиков ArciTech с двойными стальными боковинами

► Комплекты

Комплект короба ArciTech полного выдвижения с релингом, высота 186 мм, высота боковины 94 мм

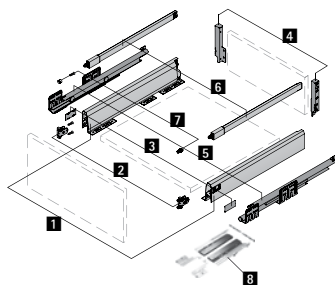

Цена указана за 1 комплект с учетом:

- 1 Боковины, левая и правая - 1 компл.
- 2 Соединители передней панели под запрессовку - 2 шт.
- 3 Заглушка - 2 шт.
- 4 Соединители для задней стенки, левый и правый - 1 компл.
- 5 Направляющие Actro Silent System для толщины боковины корпуса 16 мм, левая и правая - 1 компл.
- 6 Продольные релинги, левый и правый - 1 компл.
- 7 Соединитель передней панели для продольного релинга под прикручивание - 2 шт.
- 8 Механизм Push to open Silent

Длина, мм	Silent System		Цена, у.е.	Push to open Silent*		Цена, у.е.
	Серебристый	Белый		Серебристый	Белый	
270	1 - 4, 6, 7 9 150 686 5 9 240 857 ≤ 40	1 - 4, 6, 7 9 149 315 5 9 240 857 ≤ 40	71,88	1 - 4, 6, 7 9 150 686 5 9 240 857 8 9 241 049 ≤ 40	1 - 4, 6, 7 9 149 315 5 9 240 857 8 9 241 049 ≤ 40	105,53
300	1 - 4, 6, 7 9 150 687 5 9 240 869 ≤ 40	1 - 4, 6, 7 9 149 316 5 9 240 869 ≤ 40	72,50	1 - 4, 6, 7 9 150 687 5 9 240 869 8 9 241 049 ≤ 40	1 - 4, 6, 7 9 149 316 5 9 240 869 8 9 241 049 ≤ 40	106,15
350	1 - 4, 6, 7 9 150 688 5 9 240 870 ≤ 40	1 - 4, 6, 7 9 149 317 5 9 240 870 ≤ 40	73,52	1 - 4, 6, 7 9 150 688 5 9 240 870 8 9 241 050 ≤ 40	1 - 4, 6, 7 9 149 317 5 9 240 870 8 9 241 050 ≤ 40	107,17
400	1 - 4, 6, 7 9 150 398 5 9 240 871 ≤ 40	1 - 4, 6, 7 9 149 318 5 9 240 871 ≤ 40	74,55	1 - 4, 6, 7 9 150 398 5 9 240 871 8 9 241 050 ≤ 40	1 - 4, 6, 7 9 149 318 5 9 240 871 8 9 241 050 ≤ 40	108,19
450	1 - 4, 6, 7 9 150 702 5 9 240 872 ≤ 40	1 - 4, 6, 7 9 149 319 5 9 240 872 ≤ 40	75,57	1 - 4, 6, 7 9 150 702 5 9 240 872 8 9 241 050 ≤ 40	1 - 4, 6, 7 9 149 319 5 9 240 872 8 9 241 050 ≤ 40	109,22
500	1 - 4, 6, 7 9 150 703 5 9 240 873 ≤ 40	1 - 4, 6, 7 9 149 320 5 9 240 873 ≤ 40	76,59	1 - 4, 6, 7 9 150 703 5 9 240 873 8 9 241 050 ≤ 40	1 - 4, 6, 7 9 149 320 5 9 240 873 8 9 241 050 ≤ 40	110,24

Компоненты для внутреннего короба, высота 186 мм, высота боковины 94 мм



	Серебристый	Цена, у.е.	Белый	Цена, у.е.
Алюминиевая передняя панель, длина 2000 мм	9 192 204	57,49	9 192 206	57,49
Релинг для алюминиевой передней панели, длина 2000 мм	9 182 706	15,20	9 182 714	15,16
Комплект соединителей передней панели	9 123 089	24,78	9 123 090	24,78

Дизайн-профиль



Длина, мм	Под хром	Под алюминий	Под нержавеющую сталь	Под дуб	Под орех	Цена, у.е.
450	9 240 681	9 240 683	9 240 684	9 240 687	9 240 688	2,99
500	9 240 689	9 240 690	9 240 691	9 240 692	9 240 693	3,33

* Указана комплектация для короба с высотой фасада до 300 мм и номинальной шириной 600 мм - небольшая или средняя нагрузка
 Дополнительную информацию см. в каталоге «Фурнитура и комплектующие для мебели. Проект. Дизайн. Воплощение. 2017» на стр. 211 - 533

Система ящиков ArciTech с двойными стальными боковинами

► Комплекты

Комплект короба ArciTech полного выдвижения с релингом, высота 186 мм, высота боковины 126 мм

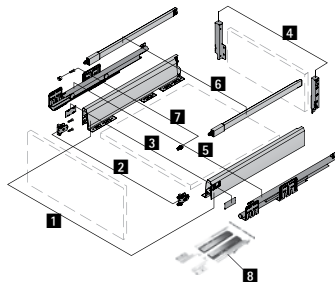

Цена указана за 1 комплект с учетом:

- 1 Боковины, левая и правая - 1 компл.
- 2 Соединители передней панели под запрессовку - 2 шт.
- 3 Заглушка - 2 шт.
- 4 Соединители для задней стенки, левый и правый - 1 компл.
- 5 Направляющие Actro Silent System для толщины боковины корпуса 16 мм, левая и правая - 1 компл.
- 6 Продольные релинги, левый и правый - 1 компл.
- 7 Соединитель передней панели для продольного релинга под прикручивание - 2 шт.
- 8 Механизм Push to open Silent

Длина, мм	Silent System		Цена, у.е.	Push to open Silent*		Цена, у.е.
	Серебристый	Белый		Серебристый	Белый	
270	1 - 4, 6, 7 9 150 933 5 9 240 857 ≤ 40	1 - 4, 6, 7 9 149 336 5 9 240 857 ≤ 40	76,84	1 - 4, 6, 7 9 150 933 5 9 240 857 8 9 241 049 ≤ 40	1 - 4, 6, 7 9 149 336 5 9 240 857 8 9 241 049 ≤ 40	110,49
300	1 - 4, 6, 7 9 150 934 5 9 240 869 ≤ 40	1 - 4, 6, 7 9 149 337 5 9 240 869 ≤ 40	77,46	1 - 4, 6, 7 9 150 934 5 9 240 869 8 9 241 049 ≤ 40	1 - 4, 6, 7 9 149 337 5 9 240 869 8 9 241 049 ≤ 40	111,10
350	1 - 4, 6, 7 9 150 935 5 9 240 870 ≤ 40	1 - 4, 6, 7 9 149 338 5 9 240 870 ≤ 40	78,48	1 - 4, 6, 7 9 150 935 5 9 240 870 8 9 241 050 ≤ 40	1 - 4, 6, 7 9 149 338 5 9 240 870 8 9 241 050 ≤ 40	112,13
400	1 - 4, 6, 7 9 150 936 5 9 240 871 ≤ 40	1 - 4, 6, 7 9 149 339 5 9 240 871 ≤ 40	79,50	1 - 4, 6, 7 9 150 936 5 9 240 871 8 9 241 050 ≤ 40	1 - 4, 6, 7 9 149 339 5 9 240 871 8 9 241 050 ≤ 40	113,15
450	1 - 4, 6, 7 9 150 937 5 9 240 872 ≤ 40	1 - 4, 6, 7 9 149 340 5 9 240 872 ≤ 40	80,53	1 - 4, 6, 7 9 150 937 5 9 240 872 8 9 241 050 ≤ 40	1 - 4, 6, 7 9 149 340 5 9 240 872 8 9 241 050 ≤ 40	114,17
500	1 - 4, 6, 7 9 150 938 5 9 240 873 ≤ 40	1 - 4, 6, 7 9 149 341 5 9 240 873 ≤ 40	81,55	1 - 4, 6, 7 9 150 938 5 9 240 873 8 9 241 050 ≤ 40	1 - 4, 6, 7 9 149 341 5 9 240 873 8 9 241 050 ≤ 40	115,20

Компоненты для внутреннего короба, высота 186 мм, высота боковины 126 мм



	Серебристый	Цена, у.е.	Белый	Цена, у.е.
Алюминиевая передняя панель, длина 2000 мм	9 192 204	57,49	9 192 206	57,49
Релинг для алюминиевой передней панели, длина 2000 мм	9 182 706	15,20	9 182 714	15,16
Комплект соединителей передней панели	9 123 089	24,78	9 123 090	24,78

Дизайн-профиль



Длина, мм	Под хром	Под алюминий	Под нержавеющую сталь	Под дуб	Под орех	Цена, у.е.
450	9 240 681	9 240 683	9 240 684	9 240 687	9 240 688	2,99
500	9 240 689	9 240 690	9 240 691	9 240 692	9 240 693	3,33

* Указана комплектация для короба с высотой фасада до 300 мм и номинальной шириной 600 мм - небольшая или средняя нагрузка
 Дополнительную информацию см. в каталоге «Фурнитура и комплектующие для мебели. Проект. Дизайн. Воплощение. 2017» на стр. 211 - 533

Система ящиков ArciTech с двойными стальными боковинами

► Комплекты

Комплект корпуса ArciTech полного выдвижения с релингом, высота 218 мм, высота боковины 94 мм

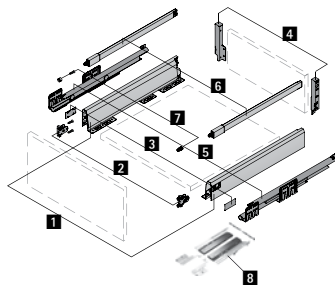

Цена указана за 1 комплект с учетом:

- 1 Боковины, левая и правая - 1 компл.
- 2 Соединители передней панели под запрессовку - 2 шт.
- 3 Заглушка - 2 шт.
- 4 Соединители для задней стенки, левый и правый - 1 компл.
- 5 Направляющие Actro Silent System для толщины боковины корпуса 16 мм, левая и правая - 1 компл.
- 6 Продольные релинги, левый и правый - 1 компл.
- 7 Соединитель передней панели для продольного релинга под прикручивание - 2 шт.
- 8 Механизм Push to open Silent

Длина, мм	Silent System		Цена, у.е.	Push to open Silent*		Цена, у.е.
	Серебристый	Белый		Серебристый	Белый	
270	1 - 4, 6, 7 9 150 719 5 9 240 857 ≤ 40	1 - 4, 6, 7 9 149 345 5 9 240 857 ≤ 40	73,25	1 - 4, 6, 7 9 150 719 5 9 240 857 8 9 241 049 ≤ 40	1 - 4, 6, 7 9 149 345 5 9 240 857 8 9 241 049 ≤ 40	106,90
300	1 - 4, 6, 7 9 150 720 5 9 240 869 ≤ 40	1 - 4, 6, 7 9 149 346 5 9 240 869 ≤ 40	73,87	1 - 4, 6, 7 9 150 720 5 9 240 869 8 9 241 049 ≤ 40	1 - 4, 6, 7 9 149 346 5 9 240 869 8 9 241 049 ≤ 40	107,51
350	1 - 4, 6, 7 9 150 721 5 9 240 870 ≤ 40	1 - 4, 6, 7 9 149 347 5 9 240 870 ≤ 40	74,89	1 - 4, 6, 7 9 150 721 5 9 240 870 8 9 241 050 ≤ 40	1 - 4, 6, 7 9 149 347 5 9 240 870 8 9 241 050 ≤ 40	108,54
400	1 - 4, 6, 7 9 150 722 5 9 240 871 ≤ 40	1 - 4, 6, 7 9 149 348 5 9 240 871 ≤ 40	75,91	1 - 4, 6, 7 9 150 722 5 9 240 871 8 9 241 050 ≤ 40	1 - 4, 6, 7 9 149 348 5 9 240 871 8 9 241 050 ≤ 40	109,56
450	1 - 4, 6, 7 9 150 723 5 9 240 872 ≤ 40	1 - 4, 6, 7 9 149 349 5 9 240 872 ≤ 40	76,94	1 - 4, 6, 7 9 150 723 5 9 240 872 8 9 241 050 ≤ 40	1 - 4, 6, 7 9 149 349 5 9 240 872 8 9 241 050 ≤ 40	110,59
500	1 - 4, 6, 7 9 150 724 5 9 240 873 ≤ 40	1 - 4, 6, 7 9 149 350 5 9 240 873 ≤ 40	77,96	1 - 4, 6, 7 9 150 724 5 9 240 873 8 9 241 050 ≤ 40	1 - 4, 6, 7 9 149 350 5 9 240 873 8 9 241 050 ≤ 40	111,61

Компоненты для внутреннего корпуса, высота 218 мм, высота боковины 94 мм



	Серебристый	Цена, у.е.	Белый	Цена, у.е.
Алюминиевая передняя панель, длина 2000 мм	9 192 204	57,49	9 192 206	57,49
Релинг для алюминиевой передней панели, длина 2000 мм	9 182 706	15,20	9 182 714	15,16
Комплект соединителей передней панели	9 123 092	28,63	9 123 093	28,63

Дизайн-профиль



Длина, мм	Под хром	Под алюминий	Под нержавеющую сталь	Под дуб	Под орех	Цена, у.е.
450	9 240 681	9 240 683	9 240 684	9 240 687	9 240 688	2,99
500	9 240 689	9 240 690	9 240 691	9 240 692	9 240 693	3,33

* Указана комплектация для корпуса с высотой фасада до 300 мм и номинальной шириной 600 мм - небольшая или средняя нагрузка
 Дополнительную информацию см. в каталоге «Фурнитура и комплектующие для мебели. Проект. Дизайн. Воплощение. 2017» на стр. 211 - 533

Система ящиков ArciTech с двойными стальными боковинами

► Комплекты

Комплект коробка ArciTech полного выдвижения с релингом, высота 218 мм, высота боковины 126 мм

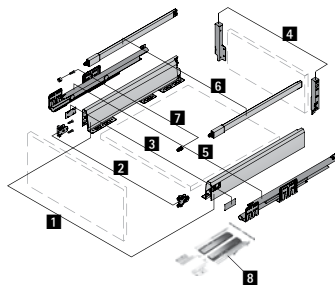

Цена указана за 1 комплект с учетом:

- 1 Боковины, левая и правая - 1 компл.
- 2 Соединители передней панели под запрессовку - 2 шт.
- 3 Заглушка - 2 шт.
- 4 Соединители для задней стенки, левый и правый - 1 компл.
- 5 Направляющие Acro Silent System для толщины боковины корпуса 16 мм, левая и правая - 1 компл.
- 6 Продольные релинги, левый и правый - 1 компл.
- 7 Соединитель передней панели для продольного релинга под прикручивание - 2 шт.
- 8 Механизм Push to open Silent

Длина, мм	Silent System		Цена, у.е.	Push to open Silent*		Цена, у.е.
	Серебристый	Белый		Серебристый	Белый	
270	1 - 4, 6, 7 9 150 941 5 9 240 857 ≤ 40	1 - 4, 6, 7 9 149 366 5 9 240 857 ≤ 40	78,21	1 - 4, 6, 7 9 150 941 5 9 240 857 8 9 241 049 ≤ 40	1 - 4, 6, 7 9 149 366 5 9 240 857 8 9 241 049 ≤ 40	111,86
300	1 - 4, 6, 7 9 150 942 5 9 240 869 ≤ 40	1 - 4, 6, 7 9 149 367 5 9 240 869 ≤ 40	78,82	1 - 4, 6, 7 9 150 942 5 9 240 869 8 9 241 049 ≤ 40	1 - 4, 6, 7 9 149 367 5 9 240 869 8 9 241 049 ≤ 40	112,47
350	1 - 4, 6, 7 9 150 943 5 9 240 870 ≤ 40	1 - 4, 6, 7 9 149 368 5 9 240 870 ≤ 40	79,85	1 - 4, 6, 7 9 150 943 5 9 240 870 8 9 241 050 ≤ 40	1 - 4, 6, 7 9 149 368 5 9 240 870 8 9 241 050 ≤ 40	113,49
400	1 - 4, 6, 7 9 150 944 5 9 240 871 ≤ 40	1 - 4, 6, 7 9 149 369 5 9 240 871 ≤ 40	80,87	1 - 4, 6, 7 9 150 944 5 9 240 871 8 9 241 050 ≤ 40	1 - 4, 6, 7 9 149 369 5 9 240 871 8 9 241 050 ≤ 40	114,52
450	1 - 4, 6, 7 9 150 945 5 9 240 872 ≤ 40	1 - 4, 6, 7 9 149 370 5 9 240 872 ≤ 40	81,89	1 - 4, 6, 7 9 150 945 5 9 240 872 8 9 241 050 ≤ 40	1 - 4, 6, 7 9 149 370 5 9 240 872 8 9 241 050 ≤ 40	115,54
500	1 - 4, 6, 7 9 150 946 5 9 240 873 ≤ 40	1 - 4, 6, 7 9 149 371 5 9 240 873 ≤ 40	82,92	1 - 4, 6, 7 9 150 946 5 9 240 873 8 9 241 050 ≤ 40	1 - 4, 6, 7 9 149 371 5 9 240 873 8 9 241 050 ≤ 40	116,57

Компоненты для внутреннего короба, высота 218 мм, высота боковины 126 мм



	Серебристый	Цена, у.е.	Белый	Цена, у.е.
Алюминиевая передняя панель, длина 2000 мм	9 192 204	57,49	9 192 206	57,49
Релинг для алюминиевой передней панели	9 182 706	15,20	9 182 714	15,16
Комплект соединителей передней панели	9 123 092	28,63	9 123 093	28,63

Дизайн-профиль



Длина, мм	Под хром	Под алюминий	Под нержавеющую сталь	Под дуб	Под орех	Цена, у.е.
450	9 240 681	9 240 683	9 240 684	9 240 687	9 240 688	2,99
500	9 240 689	9 240 690	9 240 691	9 240 692	9 240 693	3,33

* Указана комплектация для короба с высотой фасада до 300 мм и номинальной шириной 600 мм - небольшая или средняя нагрузка
 Дополнительную информацию см. в каталоге «Фурнитура и комплектующие для мебели. Проект. Дизайн. Воплощение. 2017» на стр. 211 - 533

Система ящиков ArciTech с двойными стальными боковинами





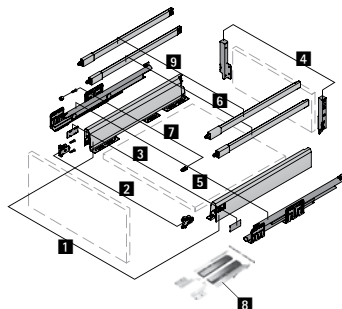



















► Комплекты

Комплект короба ArciTech полного выдвижения с релингом, высота 250 мм, высота боковины 94 мм



Цена указана за 1 комплект с учетом:

- 1 Боковины, левая и правая - 1 компл.
- 2 Соединители передней панели под запрессовку - 2 шт.
- 3 Заглушка - 2 шт.
- 4 Соединители для задней стенки, левый и правый - 1 компл.
- 5 Направляющие Acro Silent System для толщины боковины корпуса 16 мм, левая и правая - 1 компл.
- 6 Продольные релинги, левый и правый - 1 компл.
- 7 Соединитель передней панели для продольного релинга под прикручивание - 2 шт.
- 8 Механизм Push to open Silent
- 9 Дополнительный комплект продольного релинга

Длина, мм	Silent System		Цена, у.е.	Push to open Silent*		Цена, у.е.
	Серебристый	Белый		Серебристый	Белый	
270	 1 - 4, 6, 7 9 150 740 5 9 240 857 9 9 150 647 ≤ 40	 1 - 4, 6, 7 9 149 389 5 9 240 857 9 9 149 285 ≤ 40	87,75	 1 - 4, 6, 7 9 150 740 5 9 240 857 8 9 241 050 9 9 150 647 ≤ 40	 1 - 4, 6, 7 9 149 389 5 9 240 857 8 9 241 050 9 9 149 285 ≤ 40	121,40
300	 1 - 4, 6, 7 9 150 741 5 9 240 869 9 9 150 648 ≤ 40	 1 - 4, 6, 7 9 149 390 5 9 240 869 9 9 149 286 ≤ 40	88,52	 1 - 4, 6, 7 9 150 741 5 9 240 869 8 9 241 050 9 9 150 648 ≤ 40	 1 - 4, 6, 7 9 149 390 5 9 240 869 8 9 241 050 9 9 149 286 ≤ 40	122,17
350	 1 - 4, 6, 7 9 150 742 5 9 240 870 9 9 150 649 ≤ 40	 1 - 4, 6, 7 9 149 391 5 9 240 870 9 9 149 287 ≤ 40	89,79	 1 - 4, 6, 7 9 150 742 5 9 240 870 8 9 241 050 9 9 150 649 ≤ 40	 1 - 4, 6, 7 9 149 391 5 9 240 870 8 9 241 050 9 9 149 287 ≤ 40	123,44
400	 1 - 4, 6, 7 9 150 743 5 9 240 871 9 9 150 650 ≤ 40	 1 - 4, 6, 7 9 149 392 5 9 240 871 9 9 149 288 ≤ 40	91,06	 1 - 4, 6, 7 9 150 743 5 9 240 871 8 9 241 050 9 9 150 650 ≤ 40	 1 - 4, 6, 7 9 149 392 5 9 240 871 8 9 241 050 9 9 149 288 ≤ 40	124,71
450	 1 - 4, 6, 7 9 150 744 5 9 240 872 9 9 150 652 ≤ 40	 1 - 4, 6, 7 9 149 393 5 9 240 872 9 9 149 289 ≤ 40	92,33	 1 - 4, 6, 7 9 150 744 5 9 240 872 8 9 241 050 9 9 150 652 ≤ 40	 1 - 4, 6, 7 9 149 393 5 9 240 872 8 9 241 050 9 9 149 289 ≤ 40	125,98
500	 1 - 4, 6, 7 9 150 745 5 9 240 873 9 9 150 653 ≤ 40	 1 - 4, 6, 7 9 149 394 5 9 240 873 9 9 149 290 ≤ 40	93,60	 1 - 4, 6, 7 9 150 745 5 9 240 873 8 9 241 050 9 9 150 653 ≤ 40	 1 - 4, 6, 7 9 149 394 5 9 240 873 8 9 241 050 9 9 149 290 ≤ 40	127,25

Дизайн-профиль



Длина, мм	Под хром	Под алюминий	Под нержавеющую сталь	Под дуб	Под орех	Цена, у.е.
450	9 240 681	9 240 683	9 240 684	9 240 687	9 240 688	2,99
500	9 240 689	9 240 690	9 240 691	9 240 692	9 240 693	3,33

* Указана комплектация для короба с высотой фасада до 300 мм и номинальной шириной 600 мм - большая нагрузка
 Дополнительную информацию см. в каталоге «Фурнитура и комплектующие для мебели. Проект. Дизайн. Воплощение. 2017» на стр. 211 - 533

Система ящиков ArciTech с двойными стальными боковинами





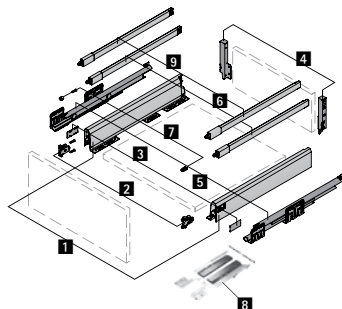



















► Комплекты

Комплект корoba ArciTech полного выдвижения с релингом, высота 250 мм, высота боковины 126 мм



Цена указана за 1 комплект с учетом:

- 1 Боковины, левая и правая - 1 компл.
- 2 Соединители передней панели под запрессовку - 2 шт.
- 3 Заглушка - 2 шт.
- 4 Соединители для задней стенки, левый и правый - 1 компл.
- 5 Направляющие Acro Silent System для толщины боковины корпуса 16 мм, левая и правая - 1 компл.
- 6 Продольные релинги, левый и правый - 1 компл.
- 7 Соединитель передней панели для продольного релинга под прикручивание - 2 шт.
- 8 Механизм Push to open Silent
- 9 Дополнительный комплект продольного релинга

Длина, мм	Silent System		Цена, у.е.	Push to open Silent*		Цена, у.е.
	Серебристый	Белый		Серебристый	Белый	
270	 1 - 4, 6, 7 9 150 957 5 9 240 857 9 9 150 647 ≤ 40	 1 - 4, 6, 7 9 149 397 5 9 240 857 9 9 149 285 ≤ 40	89,28	 1 - 4, 6, 7 9 150 957 5 9 240 857 8 9 241 050 9 9 150 647 ≤ 40	 1 - 4, 6, 7 9 149 397 5 9 240 857 8 9 241 050 9 9 149 285 ≤ 40	122,93
300	 1 - 4, 6, 7 9 150 958 5 9 240 869 9 9 150 648 ≤ 40	 1 - 4, 6, 7 9 149 398 5 9 240 869 9 9 149 286 ≤ 40	90,03	 1 - 4, 6, 7 9 150 958 5 9 240 869 8 9 241 050 9 9 150 648 ≤ 40	 1 - 4, 6, 7 9 149 398 5 9 240 869 8 9 241 050 9 9 149 286 ≤ 40	123,68
350	 1 - 4, 6, 7 9 150 959 5 9 240 870 9 9 150 649 ≤ 40	 1 - 4, 6, 7 9 149 399 5 9 240 870 9 9 149 287 ≤ 40	91,26	 1 - 4, 6, 7 9 150 959 5 9 240 870 8 9 241 050 9 9 150 649 ≤ 40	 1 - 4, 6, 7 9 149 399 5 9 240 870 8 9 241 050 9 9 149 287 ≤ 40	124,91
400	 1 - 4, 6, 7 9 150 960 5 9 240 871 9 9 150 650 ≤ 40	 1 - 4, 6, 7 9 149 400 5 9 240 871 9 9 149 288 ≤ 40	92,50	 1 - 4, 6, 7 9 150 960 5 9 240 871 8 9 241 050 9 9 150 650 ≤ 40	 1 - 4, 6, 7 9 149 400 5 9 240 871 8 9 241 050 9 9 149 288 ≤ 40	126,15
450	 1 - 4, 6, 7 9 150 961 5 9 240 872 9 9 150 652 ≤ 40	 1 - 4, 6, 7 9 149 401 5 9 240 872 9 9 149 289 ≤ 40	93,74	 1 - 4, 6, 7 9 150 961 5 9 240 872 8 9 241 050 9 9 150 652 ≤ 40	 1 - 4, 6, 7 9 149 401 5 9 240 872 8 9 241 050 9 9 149 289 ≤ 40	127,39
500	 1 - 4, 6, 7 9 150 962 5 9 240 873 9 9 150 653 ≤ 40	 1 - 4, 6, 7 9 149 402 5 9 240 873 9 9 149 290 ≤ 40	94,98	 1 - 4, 6, 7 9 150 962 5 9 240 873 8 9 241 050 9 9 150 653 ≤ 40	 1 - 4, 6, 7 9 149 402 5 9 240 873 8 9 241 050 9 9 149 290 ≤ 40	128,62

Дизайн-профиль



Длина, мм	Под хром	Под алюминий	Под нержавеющую сталь	Под дуб	Под орех	Цена, у.е.
450	9 240 681	9 240 683	9 240 684	9 240 687	9 240 688	2,99
500	9 240 689	9 240 690	9 240 691	9 240 692	9 240 693	3,33

* Указана комплектация для корoba с высотой фасада до 300 мм и номинальной шириной 600 мм - большая нагрузка
 Дополнительную информацию см. в каталоге «Фурнитура и комплектующие для мебели. Проект. Дизайн. Воплощение. 2017» на стр. 211 - 533

Система ящиков ArciTech с двойными стальными боковинами





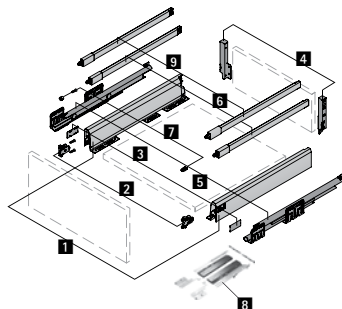











































► Комплекты

Комплект короба ArciTech полного выдвижения с релингом, высота 282 мм, высота боковины 94 мм



Цена указана за 1 комплект с учетом:

- 1 Боковины, левая и правая - 1 компл.
- 2 Соединители передней панели под запрессовку - 2 шт.
- 3 Заглушка - 2 шт.
- 4 Соединители для задней стенки, левый и правый - 1 компл.
- 5 Направляющие Acro Silent System для толщины боковины корпуса 16 мм, левая и правая - 1 компл.
- 6 Продольные релинги, левый и правый - 1 компл.
- 7 Соединитель передней панели для продольного релинга под прикручивание - 2 шт.
- 8 Механизм Push to open Silent
- 9 Дополнительный комплект продольного релинга

Длина, мм	Silent System		Цена, у.е.	Push to open Silent*		Цена, у.е.
	Серебристый	Белый		Серебристый	Белый	
270	 1 - 4, 6, 7 9 150 748  ≤ 40 5 9 240 857 9 9 150 647	 1 - 4, 6, 7 9 149 421  ≤ 40 5 9 240 857 9 9 149 285	86,38	 1 - 4, 6, 7 9 150 748  ≤ 40 5 9 240 857 8 9 241 050 9 9 150 647	 1 - 4, 6, 7 9 149 421  ≤ 40 5 9 240 857 8 9 241 050 9 9 149 285	120,03
300	 1 - 4, 6, 7 9 150 749  ≤ 40 5 9 240 869 9 9 150 648	 1 - 4, 6, 7 9 149 422  ≤ 40 5 9 240 869 9 9 149 286	87,12	 1 - 4, 6, 7 9 150 749  ≤ 40 5 9 240 869 8 9 241 050 9 9 150 648	 1 - 4, 6, 7 9 149 422  ≤ 40 5 9 240 869 8 9 241 050 9 9 149 286	120,77
350	 1 - 4, 6, 7 9 150 750  ≤ 40 5 9 240 870 9 9 150 649	 1 - 4, 6, 7 9 149 423  ≤ 40 5 9 240 870 9 9 149 287	88,36	 1 - 4, 6, 7 9 150 750  ≤ 40 5 9 240 870 8 9 241 050 9 9 150 649	 1 - 4, 6, 7 9 149 423  ≤ 40 5 9 240 870 8 9 241 050 9 9 149 287	122,01
400	 1 - 4, 6, 7 9 150 751  ≤ 40 5 9 240 871 9 9 150 650	 1 - 4, 6, 7 9 149 424  ≤ 40 5 9 240 871 9 9 149 288	89,60	 1 - 4, 6, 7 9 150 751  ≤ 40 5 9 240 871 8 9 241 050 9 9 150 650	 1 - 4, 6, 7 9 149 424  ≤ 40 5 9 240 871 8 9 241 050 9 9 149 288	123,24
450	 1 - 4, 6, 7 9 150 752  ≤ 40 5 9 240 872 9 9 150 652	 1 - 4, 6, 7 9 149 425  ≤ 40 5 9 240 872 9 9 149 289	90,83	 1 - 4, 6, 7 9 150 752  ≤ 40 5 9 240 872 8 9 241 050 9 9 150 652	 1 - 4, 6, 7 9 149 425  ≤ 40 5 9 240 872 8 9 241 050 9 9 149 289	124,48
500	 1 - 4, 6, 7 9 150 753  ≤ 40 5 9 240 873 9 9 150 653	 1 - 4, 6, 7 9 149 426  ≤ 40 5 9 240 873 9 9 149 290	92,07	 1 - 4, 6, 7 9 150 753  ≤ 40 5 9 240 873 8 9 241 050 9 9 150 653	 1 - 4, 6, 7 9 149 426  ≤ 40 5 9 240 873 8 9 241 050 9 9 149 290	125,72

Дизайн-профиль



Длина, мм	Под хром	Под алюминий	Под нержавеющую сталь	Под дуб	Под орех	Цена, у.е.
450	9 240 681	9 240 683	9 240 684	9 240 687	9 240 688	2,99
500	9 240 689	9 240 690	9 240 691	9 240 692	9 240 693	3,33

* Указана комплектация для короба с высотой фасада до 300 мм и номинальной шириной 600 мм - большая нагрузка
 Дополнительную информацию см. в каталоге «Фурнитура и комплектующие для мебели. Проект. Дизайн. Воплощение. 2017» на стр. 211 - 533

Система ящиков ArciTech с двойными стальными боковинами





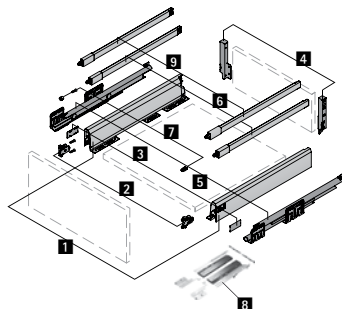

















► Комплекты

Комплект короба ArciTech полного выдвижения с релингом, высота 282 мм, высота боковины 126 мм



Цена указана за 1 комплект с учетом:

- 1 Боковины, левая и правая - 1 компл.
- 2 Соединители передней панели под запрессовку - 2 шт.
- 3 Заглушка - 2 шт.
- 4 Соединители для задней стенки, левый и правый - 1 компл.
- 5 Направляющие Acro Silent System для толщины боковины корпуса 16 мм, левая и правая - 1 компл.
- 6 Продольные релинги, левый и правый - 1 компл.
- 7 Соединитель передней панели для продольного релинга под прикручивание - 2 шт.
- 8 Механизм Push to open Silent
- 9 Дополнительный комплект продольного релинга

Длина, мм	Silent System		Цена, у.е.	Push to open Silent*		Цена, у.е.
	Серебристый	Белый		Серебристый	Белый	
270	 1 - 4, 6, 7 9 150 988 5 9 240 857 9 9 150 647 ≤ 40	 1 - 4, 6, 7 9 149 430 5 9 240 857 9 9 149 285 ≤ 40	91,34	 1 - 4, 6, 7 9 150 988 5 9 240 857 8 9 241 050 9 9 150 647 ≤ 40	 1 - 4, 6, 7 9 149 430 5 9 240 857 8 9 241 050 9 9 149 285 ≤ 40	124,98
300	 1 - 4, 6, 7 9 150 989 5 9 240 869 9 9 150 648 ≤ 40	 1 - 4, 6, 7 9 149 431 5 9 240 869 9 9 149 286 ≤ 40		92,08	 1 - 4, 6, 7 9 150 989 5 9 240 869 8 9 241 050 9 9 150 648 ≤ 40	
350	 1 - 4, 6, 7 9 150 990 5 9 240 870 9 9 150 649 ≤ 40	 1 - 4, 6, 7 9 149 432 5 9 240 870 9 9 149 287 ≤ 40	93,32		 1 - 4, 6, 7 9 150 990 5 9 240 870 8 9 241 050 9 9 150 649 ≤ 40	 1 - 4, 6, 7 9 149 432 5 9 240 870 8 9 241 050 9 9 149 287 ≤ 40
400	 1 - 4, 6, 7 9 150 991 5 9 240 871 9 9 150 650 ≤ 40	 1 - 4, 6, 7 9 149 433 5 9 240 871 9 9 149 288 ≤ 40		94,55	 1 - 4, 6, 7 9 150 991 5 9 240 871 8 9 241 050 9 9 150 650 ≤ 40	 1 - 4, 6, 7 9 149 433 5 9 240 871 8 9 241 050 9 9 149 288 ≤ 40
450	 1 - 4, 6, 7 9 150 992 5 9 240 872 9 9 150 652 ≤ 40	 1 - 4, 6, 7 9 149 434 5 9 240 872 9 9 149 289 ≤ 40	95,79		 1 - 4, 6, 7 9 150 992 5 9 240 872 8 9 241 050 9 9 150 652 ≤ 40	 1 - 4, 6, 7 9 149 434 5 9 240 872 8 9 241 050 9 9 149 289 ≤ 40
500	 1 - 4, 6, 7 9 150 993 5 9 240 873 9 9 150 653 ≤ 40	 1 - 4, 6, 7 9 149 435 5 9 240 873 9 9 149 290 ≤ 40		97,03	 1 - 4, 6, 7 9 150 993 5 9 240 873 8 9 241 050 9 9 150 653 ≤ 40	 1 - 4, 6, 7 9 149 435 5 9 240 873 8 9 241 050 9 9 149 290 ≤ 40

Дизайн-профиль



Длина, мм	Под хром	Под алюминий	Под нержавеющую сталь	Под дуб	Под орех	Цена, у.е.
450	9 240 681	9 240 683	9 240 684	9 240 687	9 240 688	2,99
500	9 240 689	9 240 690	9 240 691	9 240 692	9 240 693	3,33

* Указана комплектация для короба с высотой фасада до 300 мм и номинальной шириной 600 мм - большая нагрузка

Дополнительную информацию см. в каталоге «Фурнитура и комплектующие для мебели. Проект. Дизайн. Воплощение. 2017» на стр. 211 - 533

Система ящиков ArciTech с двойными стальными боковинами

► Компоненты системы

Комплект боковин ящика, высота 78 мм

Состав комплекта:

- Боковины, левая и правая
- Соединитель передней панели под запрессовку - 2 шт.
- Заглушка - 2 шт.



Номинальная длина, мм	Артикулы		Цена, у.е.
	Серебристый	Белый	
500	9 234 469	9 234 470	33,09

Комплект боковин ящика, высота 94 мм

Состав комплекта:

- Боковины, левая и правая
- Соединитель передней панели под запрессовку - 2 шт.
- Заглушка - 2 шт.



Номинальная длина, мм	Артикулы		Цена, у.е.
	Серебристый	Белый	
270	9 150 613	9 149 261	24,29
300	9 150 614	9 149 262	24,46
350	9 150 615	9 149 263	24,76
400	9 150 616	9 149 264	25,06
450	9 150 618	9 149 265	25,36
500	9 150 619	9 149 266	25,65

Комплект боковин ящика, высота 126 мм

Состав комплекта:

- Боковины, левая и правая - 1 компл.
- Соединитель передней панели под запрессовку - 2 шт.
- Заглушка - 2 шт.



Номинальная длина, мм	Артикулы		Цена, у.е.
	Серебристый	Белый	
270	9 150 622	9 149 270	29,24
300	9 150 623	9 149 272	29,42
350	9 150 624	9 149 273	29,72
400	9 150 625	9 149 274	30,02
450	9 150 626	9 149 275	30,31
500	9 150 627	9 149 276	30,61

Соединители для задней стенки ящика



Высота, мм	Артикулы		Цена, у.е.
	Серебристый	Белый	
78	9 150 630	9 150 069	5,55
94	9 150 641	9 149 279	5,55
126	9 150 642	9 149 280	7,05
186	9 150 643	9 149 281	8,97
218	9 150 644	9 149 282	10,34
250	9 150 645	9 149 283	12,05
282	9 150 646	9 149 284	14,10

Соединитель передней панели

- Под прикручивание

Артикул	Цена, у.е.
9 123 011	1,50

Комплект продольных реллингов

Состав комплекта:

- Продольный реллинг, левый и правый - 1 компл.
- Соединитель передней панели для продольного реллинга под запрессовку - 2 шт.



Номинальная длина, мм	Артикулы		Цена, у.е.
	Серебристый	Белый	
270	9 150 647	9 149 285	9,37
300	9 150 648	9 149 286	9,50
350	9 150 649	9 149 287	9,71
400	9 150 650	9 149 288	9,92
450	9 150 652	9 149 289	10,14
500	9 150 653	9 149 290	10,35

Соединитель передней панели для реллинга

- Под прикручивание

Артикул	Цена, у.е.
9 127 011	0,17

Комплект надставок TopSide, высота 92 мм

Состав комплекта:

- Надставки TopSide из стали - 1 компл.
- Соединители передней панели для TopSide под запрессовку и под прикручивание



Номинальная длина, мм	Артикулы		Цена, у.е.
	Серебристый	Белый	
400	9 122 912	9 122 914	36,92
450	9 122 916	9 122 918	37,11
500	9 122 920	9 122 922	37,29

Комплект надставок TopSide, высота 124 мм

Состав комплекта:

- Надставки TopSide из стали - 1 компл.
- Соединители передней панели для TopSide под запрессовку и под прикручивание



Номинальная длина, мм	Артикулы		Цена, у.е.
	Серебристый	Белый	
400	9 122 949	9 122 951	43,38
450	9 122 953	9 122 955	43,62
500	9 122 957	9 122 959	43,87

Дополнительную информацию см. в каталоге «Фурнитура и комплектующие для мебели. Проект. Дизайн. Воплощение. 2017» на стр. 211 - 533

Система ящиков ArciTech с двойными стальными боковинами

► Компоненты системы

Надставки DesignSide, высота 92 мм

- Комплект адаптеров DesignSide заказывается отдельно
- Материал - стекло



Номинальная длина, мм	Артикулы	Цена, у.е.
270	9 122 983	27,20
300	9 122 984	27,37
350	9 122 985	27,64
400	9 122 986	27,91
450	9 122 987	28,43
500	9 122 988	30,91

Надставки DesignSide, высота 124 мм

- Комплект адаптеров DesignSide заказывается отдельно
- Материал - стекло



Номинальная длина, мм	Артикулы	Цена, у.е.
270	9 122 991	35,65
300	9 122 992	35,87
350	9 122 993	36,24
400	9 122 994	38,18
450	9 122 995	37,29
500	9 122 996	37,99

Адаптеры DesignSide



Высота, мм	Артикулы		Цена, у.е.
	Серебристый	Белый	
92	9 122 973	9 122 975	17,09
124	9 122 978	9 122 980	25,64

Соединители DesignSide

- Для установки DesignSide из других материалов



Артикул	Цена, у.е.
9 122 998	16,71

Заглушка

- С логотипом Hettich



Поверхность	Артикулы	Цена, у.е.
Алюминий	9 123 009	0,91
Белый	9 123 006	0,28
Антрацит	9 123 005	0,28
Хром	9 123 008	0,91

Алюминиевая задняя стенка

- Длина 2000 мм



Высота, мм	Артикулы		Цена, у.е.
	Серебристый	Белый	
94	9 192 200	9 192 202	89,21
126	9 192 194	9 192 196	101,90
186	9 192 189	9 192 191	125,69
218	9 192 182	9 192 184	138,38

Стабилизатор передней панели

Рекомендуется для

- ширины корпуса > 600 мм
- высоты передней панели > 450 мм



Артикул	Цена, у.е.
9 123 080	1,11

Дизайн-профили

- Пластик
- Самоклеящиеся профили
- Для применения с ящиками или с коробами с релингом
- Возможна нарезка под размер



Поверхность	Номинальная длина			
	450 мм		500 мм	
	Артикул	Цена, у.е.	Артикул	Цена, у.е.
Под хром	9 240 681	2,99	9 240 689	3,33
Под алюминий	9 240 683	2,99	9 240 690	3,33
Под нержавеющую сталь	9 240 684	2,99	9 240 691	3,33
Под дуб	9 240 687	2,99	9 240 692	3,33
Под орех	9 240 688	2,99	9 240 693	3,33

Дополнительную информацию см. в каталоге «Фурнитура и комплектующие для мебели. Проект. Дизайн. Воплощение. 2017» на стр. 211 - 533

Система ящиков ArciTech с двойными стальными боковинами

► Компоненты системы для внутреннего ящика



Привлекательный дизайн

Внутренние ящики, скрытые за фасадами, необходимы для лаконичного пуристического дизайна мебели. Фиксатор передней панели внутреннего ящика от Hettich обеспечит удобство открывания таких ящиков: когда вы отрываете короб, внутренний ящик также открывается вместе с ним, причем не имеет значения, насколько сильно он нагружен. Чаще всего именно содержимое внутреннего ящика должно быть под рукой.

А при необходимости всегда можно отказаться от автоматического открывания внутреннего ящика, просто сдвинув адаптер фиксатора в сторону. Монтаж также несложен: закрепить на фасаде фиксатор, защелкнуть адаптер – готово!

Алюминиевая передняя панель

- Для внутреннего ящика
- Длина 2000 мм
- Высота 94 мм



Артикулы		Цена, у.е.
Серебристый	Белый	
9 192 204	9 192 206	57,49

Соединитель передней панели

- Для внутреннего ящика/короба



Высота, мм	Артикулы		Цена, у.е.
	Серебристый	Белый	
94	9 123 083	9 123 084	13,67
126	9 123 086	9 123 087	17,52
186	9 123 089	9 123 090	24,78
218	9 123 092	9 123 093	28,63

Релинг для передней панели

- Для внутреннего короба
- Длина 2000 мм



Серебристый		Белый	
Артикул	Цена, у.е.	Артикул	Цена, у.е.
9 182 706	15,20	9 182 714	15,16

Профиль для передней панели

- Для внутреннего ящика/короба
- Для передней панели из других материалов
- Длина 2000 мм



Артикул	Цена, у.е.
9 192 208	18,63

Фиксатор внутреннего ящика

- Для внутреннего ящика/короба
- Пластик



Поверхность	Артикул	Цена, у.е.
Серая	9 235 835	7,83
Антрацит	9 235 834	7,83
Серый кварц	9 235 836	7,83

Дополнительную информацию см. в каталоге «Фурнитура и комплектующие для мебели. Проект. Дизайн. Воплощение. 2017» на стр. 211 – 533

Система ящиков ArciTech с двойными стальными боковинами

► Организации для ящиков и внутренних ящиков

OrgaTray 440



- Универсальное применение
- Для различной ширины корпуса

Ширина корпуса, мм	Артикулы					
	Глубина 370 – 440 мм			Глубина 441 – 520 мм		
	Серебристый	Белый	Цена, у.е.	Серебристый	Белый	Цена, у.е.
175 – 200	9 194 917	9 194 948	13,24	9 194 930	9 194 961	13,90
251 – 300	9 194 919	9 194 950	15,06	9 194 932	9 194 963	16,06
301 – 350	9 194 920	9 194 951	15,98	9 194 933	9 194 964	17,14
351 – 400	9 194 921	9 194 952	16,89	9 194 934	9 194 965	18,22
401 – 450	9 194 922	9 194 953	17,80	9 194 935	9 194 966	19,30
451 – 500	9 194 923	9 194 954	18,72	9 194 936	9 194 967	20,37
701 – 800	9 194 926	9 194 957	39,75	9 194 939	9 194 970	42,41
801 – 900	9 194 927	9 194 958	41,58	9 194 940	9 194 971	44,57

OrgaTray 570



- Для ящика с высотой боковины 94 мм
- Для стандартной ширины корпуса

Ширина корпуса, мм	Артикулы					
	Номинальная длина 450 мм			Номинальная длина 500 мм		
	Серебристый	Белый	Цена, у.е.	Серебристый	Белый	Цена, у.е.
300				9 134 975	9 135 013	22,62
350				9 134 976	9 135 014	24,17
400				9 134 977	9 135 015	25,73
450				9 134 979	9 135 016	27,28
500	9 183 285	9 183 293	27,28	9 134 980	9 135 017	28,84
600	9 183 287	9 183 295	30,08	9 134 992	9 135 019	31,95
800				9 134 993	9 135 020	53,74
900				9 134 994	9 135 031	56,85

OrgaTray 600



- Тип 1:
для стандартной ширины корпуса, в сборе,
для ширины корпуса 300, 400 и 450 мм,
для ящиков с высотой боковины 94 мм
- Тип 2:
для различной ширины корпуса, в сборе,
для ширины корпуса от 500 мм,
для ящиков с высотой боковины 94 и 126 мм,
для ширины корпуса от 800 мм можно использовать
2 штуки

Ширина корпуса, мм	Тип	Артикулы					
		Номинальная длина 450 мм			Номинальная длина 500 мм		
		Серебристый	Белый	Цена, у.е.	Серебристый	Белый	Цена, у.е.
300	1	9 123 101	9 123 119	56,64	9 123 110	9 123 128	59,70
400	1	9 123 102	9 123 120	65,82	9 123 111	9 123 129	69,90
450	1	9 123 103	9 123 121	70,41	9 123 112	9 123 130	74,99
500 – 1200	2	9 132 637	9 132 638	74,99	9 132 689	9 132 690	80,09

Дополнительную информацию см. в каталоге «Фурнитура и комплектующие для мебели. Проект. Дизайн. Воплощение. 2017» на стр. 211 – 533

Система ящиков ArciTech с двойными стальными боковинами

► Организации для ящиков и внутренних ящиков / коробов и внутренних коробов

OrgaStripe



- Для универсального использования
- Для различной ширины корпуса
- Разделители толщиной 4 мм обеспечивают индивидуальный дизайн
- Материал разделителя по выбору



Наименование	Артикулы		
	Серебристый	Белый	Цена, у.е.
Профиль OrgaStripe	9 203 466	9 203 465	5,43
Фиксатор OrgaClip	9 203 469	9 203 468	1,16

OrgaStore 400



- Для короба или внутреннего короба с релингом
- Поперечные релинги и продольные разделители заказываются отдельно
- Рекомендуется использовать противоскользящий коврик
- Для стандартной ширины корпуса

OrgaStore 400, поперечный релинг



Ширина корпуса, мм	Артикулы		
	Серый	Белый	Цена, у.е.
300	9 139 148	9 139 189	9,89
350	9 139 149	9 139 190	10,01
400	9 139 172	9 139 191	10,13
450	9 139 173	9 139 192	10,26
500	9 139 174	9 139 193	10,38
550	9 139 176	9 139 194	10,50
600	9 139 177	9 139 195	10,62
800	9 139 152	9 139 196	11,11
900	9 139 153	9 139 197	11,35
1000	9 139 154	9 139 198	11,60
1200	9 139 155	9 139 199	12,09

OrgaStore 400, продольный разделитель



Артикулы			
Серый	Цена, у.е.	Белый	Цена, у.е.
9 182 225	3,74	9 182 227	3,40

OrgaFlag



- Для вкладывания в короб
- Для стандартной ширины корпуса

Ширина корпуса, мм	Артикулы							
	Номинальная длина 450 мм				Номинальная длина 500 мм			
	Серебристый	Цена, у.е.	Белый	Цена, у.е.	Серебристый	Цена, у.е.	Белый	Цена, у.е.
600	9 189 409	116,32	9 199 905	127,56	9 199 902	126,43	9 199 908	137,67
900	9 199 901	161,84	9 199 906	173,07	9 199 903	177,01	9 199 909	188,25

Дополнительную информацию см. в каталоге «Фурнитура и комплектующие для мебели. Проект. Дизайн. Воплощение. 2017» на стр. 211 – 533

Система ящиков ArciTech с двойными стальными боковинами

► Организации для ящиков и внутренних ящиков / коробов и внутренних коробов

OrgaStore 810



- Для стандартной ширины корпуса
- Для различной ширины корпуса путем нарезки профиля под размер
- Для номинальной длины от 300 мм
- Для коробов с высотой боковины 94 и 126 мм

Ширина корпуса, мм	Кол-во разделителей	Артикулы		
		Серый	Белый	Цена, у.е.
600	3	9 182 256	9 182 261	55,56
800	4	9 211 067	9 211 652	77,04
900	5	9 182 257	9 182 262	83,35
1000	5	9 211 078	9 211 653	88,05

Противоскользящий коврик



- Для вкладывания в ящик или короб
- Рулон 5 м

Примечание

- Ширина раскроя (B) = внутренняя ширина корпуса - 2 x EB -62
- Длина раскроя (L) = номинальная длина - 27

Номинальная длина, мм	Артикулы		
	Антрацит	Белый	Цена, у.е.
450	9 209 578	9 209 569	89,78
500	9 209 580	9 209 573	92,29

Стыковочный профиль



- Ширину организации необходимо уменьшить на 4 мм
- Для нарезки под размер
- Пластик, поверхность под хром

Номинальная длина, мм	Артикул	Цена, у.е.
500	9 135 408	6,39

Система ящиков ArciTech с двойными стальными боковинами

► Ящик с вырезом под мойку

OrgaTray 510



- Для различной ширины корпуса
- Для ширины корпуса от 550 мм и номинальной длины от 350 мм

Номинальная длина, мм	Артикулы		
	Серый	Белый	Цена, у.е.
450	9 207 045	9 207 046	22,97

Banio



- Для ящиков или коробов
- Для номинальной длины до 500 мм
- Рекомендованная ширина корпуса от 600 мм
- Общая высота рамы 87 мм
- Комплект рамы и комплект лотков заказываются отдельно

Наименование	Артикулы		
	Серый	Белый	Цена, у.е.
Комплект рамы	9 153 387	9 153 385	68,16
Комплект лотков	9 153 388		34,08

Металлическая U-образная стенка для выреза под мойку



- Для различной ширины корпуса
- Для ширины корпуса от 550 мм и номинальной длины от 350 мм

Номинальная длина, мм	Артикулы		
	Серый	Белый	Цена, у.е.
450	9 204 282	9 204 283	20,22

Система ящиков ArciTech с двойными стальными боковинами

► Направляющие Actro



Минимум усилий.

Максимум комфорта: Push to open Silent

С механизмом Push to open Silent, выдвижные ящики открываются простым нажатием на переднюю панель и бесшумно закрываются легким движением руки. При этом ящики можно также закрыть и открыть вручную. При небольшой силе закрывания ящика система предотвратит его отскок и сохранит энергию движения ящика: для повторного закрывания требуется меньше усилий. Опциональная синхронизация выдвижных ящиков с минимальным зазором передней панели позволяет активировать систему открывания нажатием на любую точку фасада. С направляющими с нагрузочной способностью 10 кг легкие небольшие ящики закрываются также легко, как и тяжелые короба.

Направляющие Actro Silent System

- Направляющие полного выдвижения
- Встроенный демпфер Silent System

Состав комплекта

- Направляющая Actro, левая и правая
- Крепеж



Нагрузочная способность 10 кг

Номинальная длина, мм	Артикулы		
	Корпус 16 мм	Корпус 18 мм	Цена, у.е.
270	9 240 853	9 240 884	29,26
300	9 240 854	9 240 885	29,57
350	9 240 856	9 240 886	30,08

Нагрузочная способность 40 кг

Номинальная длина, мм	Артикулы		
	Корпус 16 мм	Корпус 18 мм	Цена, у.е.
270	9 240 857	9 240 887	29,26
300	9 240 869	9 240 888	29,57
350	9 240 870	9 240 889	30,08
400	9 240 871	9 240 890	30,59
450	9 240 872	9 240 891	31,10
500	9 240 873	9 240 893	31,62

Нагрузочная способность 60 кг

Номинальная длина, мм	Артикулы		
	Корпус 16 мм	Корпус 18 мм	Цена, у.е.
450	9 240 877	9 240 897	32,81
500	9 240 878	9 240 898	33,33

Механизм Push to open Silent

- Для использования с направляющими Actro с демпфером Silent System



Общая нагрузка, кг	Actro, кг	Номинальная длина, мм	Артикул	Цена, у.е.
< 10	10	270 - 350	9 241 038	33,65
8 - 20	40	270 - 650	9 241 049	33,65
10 - 40	40	270 - 650	9 241 050	33,65

Синхронизация для механизма Push to open Silent

- Для ширины корпуса от 600 мм
- Штанга для синхронизации может обрезать под размер;
- Длина 2000 мм
- Материал штанги: Алюминий анодированный
- Соединитель может применяться для соединения частей штанги
- Материал соединителя: Пластик серый



Наименование	Артикул	Цена, у.е.
1 Штанга для синхронизации	9 236 718	10,01
2 Соединитель	9 221 295	0,84

Система выдвижных ящиков InnoTech Atira с двойными боковинами



Эффектная, разнообразная и гибкая – система выдвижных ящиков InnoTech Atira впечатляет с первого взгляда. Отточенные контуры, различные цветовые решения и разнообразные надставки на боковины создают огромный потенциал для вопло-

щения новых идей. Кроме того, существует целый ряд решений для организации внутреннего пространства ящиков. И все это на основе единой платформы: разве может система выдвижных ящиков быть более гибкой и универсальной?



Отмечена премией
Четкий дизайн в сочетании с проверенными технологиями. InnoTech Atira отличается отточенными контурами и превосходными эксплуатационными качествами.



Одна боковина для любого решения
Благодаря концепции единой платформы Hettich в основе всех вариантов дизайна находится одна боковина. Это значительно упрощает процесс модернизации.



Превосходная цветовая концепция:
все комплектующие сочетаются по цвету.



Отточенные грани снаружи, четкая структура внутри:
При помощи множества практических деталей и функций место для хранения используется на сто процентов. Заглянув в выдвижной ящик, вы увидите все его содержимое.



Для создания абсолютно уникального дизайна уже готовый ящик можно дополнить декоративными профилями с монтажом под приклеивание. Высококласные дизайнерские профили расставят визуальные акценты, а в сочетании, например, с элементами декора того же цвета для передней панели внутреннего ящика, надставками на боковину DesignSide или организациями внутреннего пространства, создадут общую концепцию с неограниченными возможностями для дифференциации.

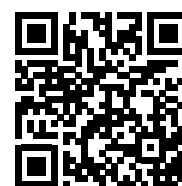

<https://hettich.com/short/ca7007700>

Система ящиков InnoTech Atira с двойными стальными боковинами

► Комплекты

Комплект ящика InnoTech Atira, высота 54 мм

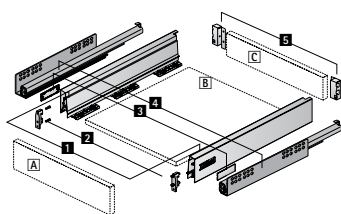

Цена указана за 1 комплект с учетом:

- 1 Боковины, левая и правая – 1 компл.
- 2 Соединители передней панели под прикручивание – 2 шт.
- 3 Заглушка – 2 шт.
- 4 Направляющие Quadro, левая и правая – 1 компл.
- 5 Соединители для задней стенки, левый и правый – 1 компл.

Длина, мм	Полное выдвижение с демпфированием Silent System					
	Серебристый		Белый		Антрацит	
	Артикул	Цена, у.е.	Артикул	Цена, у.е.	Артикул	Цена, у.е.
470	1 – 5 9 245 475	71,95	1 – 5 9 245 476	71,95	1 – 5 9 245 477	71,95

Дополнительную информацию см. в каталоге «Фурнитура и комплектующие для мебели. Проект. Дизайн. Воплощение. 2017» на стр. 534 - 795

Система ящиков InnoTech Atira с двойными стальными боковинами

► Комплекты

Комплект ящика InnoTech Atira, высота 70 мм

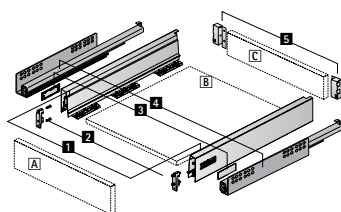

Цена указана за 1 комплект с учетом:

- 1 Боковины, левая и правая – 1 компл.
- 2 Соединители передней панели под прикручивание – 2 шт.
- 3 Заглушка – 2 шт.
- 4 Направляющие Quadro, левая и правая – 1 компл.
- 5 Соединители для задней стенки, левый и правый – 1 компл.

Длина, мм	Полное выдвижение с демпфированием Silent System					
	Серебристый		Белый		Антрацит	
	Артикул	Цена, у.е.	Артикул	Цена, у.е.	Артикул	Цена, у.е.
260	1 – 5 9 228 876	43,82	1 – 5 9 230 044	43,82	1 – 5 9 234 541	43,82
300	1 – 5 9 228 877	44,74	1 – 5 9 230 045	44,74	1 – 5 9 234 542	44,74
350	1 – 5 9 228 878	45,90	1 – 5 9 230 046	45,90	1 – 5 9 234 543	45,90
420	1 – 5 9 228 889	47,80	1 – 5 9 230 047	47,80	1 – 5 9 234 544	47,80
470	1 – 5 9 228 890	48,94	1 – 5 9 230 048	48,94	1 – 5 9 234 545	48,94
520	1 – 5 9 228 891	50,27	1 – 5 9 230 049	50,27	1 – 5 9 234 546	50,27

Длина, мм	Частичное выдвижение с демпфированием Silent System					
	Серебристый		Белый		Антрацит	
	Артикул	Цена, у.е.	Артикул	Цена, у.е.	Артикул	Цена, у.е.
260	1 – 5 9 248 729	36,32	1 – 5 9 248 740	36,32	1 – 5 9 248 751	36,32
350	1 – 5 9 248 730	38,25	1 – 5 9 248 741	38,25	1 – 5 9 248 752	38,25
420	1 – 5 9 228 915	40,04	1 – 5 9 230 062	40,04	1 – 5 9 234 569	40,04
470	1 – 5 9 228 916	41,11	1 – 5 9 230 064	41,11	1 – 5 9 234 570	41,11
520	1 – 5 9 248 731	42,37	1 – 5 9 248 742	42,37	1 – 5 9 248 753	42,37

Длина, мм	Полное выдвижение с механизмом Push to open					
	Серебристый		Белый		Антрацит	
	Артикул	Цена, у.е.	Артикул	Цена, у.е.	Артикул	Цена, у.е.
260	1 – 5 9 242 926	58,30				
300	1 – 5 9 242 927	59,21				
350	1 – 5 9 242 928	60,37				
420	1 – 5 9 242 929	62,27	1 – 5 9 245 409	62,27	1 – 5 9 245 440	62,27
470	1 – 5 9 239 731	62,93	1 – 5 9 245 431	63,42	1 – 5 9 245 438	63,42
520	1 – 5 9 242 930	64,75				

Компоненты для внутреннего ящика 100 высотой 70 мм



Алюминиевая передняя панель внутреннего ящика 100 с предустановленными соединителями
► Для стандартной ширины корпуса

Ширина корпуса, мм	Серебристая		Белая		Антрацит	
	Артикул	Цена, у.е.	Артикул	Цена, у.е.	Артикул	Цена, у.е.
450	9 194 721	27,24	9 194 730	27,24	9 194 739	27,24
600	9 194 723	30,02	9 194 732	30,02	9 194 741	30,02
900	9 194 725	45,77	9 194 734	45,77	9 194 743	45,77

Фиксатор передней панели внутреннего ящика

Серый	Цена, у.е.	Антрацит	Цена, у.е.
9 235 838	8,45	9 235 837	8,45

Дополнительную информацию см. в каталоге «Фурнитура и комплектующие для мебели. Проект. Дизайн. Воплощение. 2017» на стр. 534 - 795

Система ящиков InnoTech Atira с двойными стальными боковинами

► Комплекты

Комплект ящика InnoTech Atira, с релингом, высота 144 мм

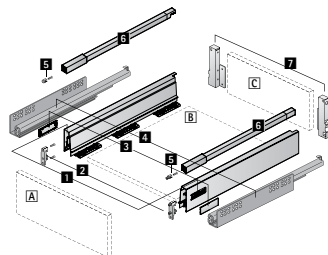

Цена указана за 1 комплект с учетом:

- 1 Боковины, левая и правая – 1 компл.
- 2 Соединители передней панели под прикручивание – 2 шт.
- 3 Заглушка – 2 шт.
- 4 Направляющие Quadro, левая и правая – 1 компл.
- 5 Соединитель передней панели для продольного релинга под прикручивание – 2 шт.
- 6 Продольные релинги, левый и правый – 1 компл.
- 7 Соединители для задней стенки, левый и правый – 1 компл.

Длина, мм	Полное выдвижение с демпфированием Silent System					
	Серебристый		Белый		Антрацит	
	Артикул	Цена, у.е.	Артикул	Цена, у.е.	Артикул	Цена, у.е.
260	1 - 7 9 228 892	55,83	1 - 7 9 230 050	55,83	1 - 7 9 234 547	55,83
300	1 - 7 9 228 893	56,93	1 - 7 9 230 051	56,93	1 - 7 9 234 548	56,93
350	1 - 7 9 228 894	58,32	1 - 7 9 230 052	58,32	1 - 7 9 234 549	58,32
420	1 - 7 9 228 895	60,54	1 - 7 9 230 053	60,54	1 - 7 9 234 550	60,54
470	1 - 7 9 228 897	61,92	1 - 7 9 230 054	61,92	1 - 7 9 234 551	61,92
520	1 - 7 9 228 898	63,48	1 - 7 9 230 055	63,48	1 - 7 9 234 552	63,48

Длина, мм	Частичное выдвижение с демпфированием Silent System					
	Серебристый		Белый		Антрацит	
	Артикул	Цена, у.е.	Артикул	Цена, у.е.	Артикул	Цена, у.е.
260	1 - 7 9 248 732	48,32	1 - 7 9 248 743	48,32	1 - 7 9 248 754	48,32
350	1 - 7 9 248 733	50,67	1 - 7 9 248 744	50,67	1 - 7 9 248 755	50,67
420	1 - 7 9 228 917	52,79	1 - 7 9 230 065	52,79	1 - 7 9 234 571	52,79
470	1 - 7 9 228 918	54,09	1 - 7 9 230 066	54,09	1 - 7 9 234 572	54,09
520	1 - 7 9 248 734	55,57	1 - 7 9 248 745	55,57	1 - 7 9 248 756	55,57

Длина, мм	Полное выдвижение с механизмом Push to open					
	Серебристый		Белый		Антрацит	
	Артикул	Цена, у.е.	Артикул	Цена, у.е.	Артикул	Цена, у.е.
260	1 - 7 9 242 931	70,31				
300	1 - 7 9 242 932	71,40				
350	1 - 7 9 242 933	72,80				
420	1 - 7 9 242 934	75,02	1 - 7 9 245 433	75,02	1 - 7 9 245 441	75,02
470	1 - 7 9 242 935	76,39	1 - 7 9 245 434	76,39	1 - 7 9 245 442	76,39
520	1 - 7 9 242 936	77,96				

Компоненты для внутреннего короба 100 высотой 144 мм



Комплект продольного релинга для внутреннего короба 100

Длина, мм	Серебристый		Белый		Антрацит	
	Артикул	Цена, у.е.	Артикул	Цена, у.е.	Артикул	Цена, у.е.
420	9 196 124	9,50	9 196 155	9,50	9 196 186	9,50
470	9 196 125	9,73	9 196 156	9,73	9 196 187	9,73
520	9 196 126	9,96	9 196 157	9,96	9 196 188	9,96

	Серебристый		Белый		Антрацит	
	Артикул	Цена, у.е.	Артикул	Цена, у.е.	Артикул	Цена, у.е.
Алюминиевая передняя панель внутреннего ящика 100, длина 2000 мм	9 194 764	59,10	9 194 765	59,10	9 194 766	59,10
Комплект соединителей алюминиевой передней панели, высота 144 мм	9 204 257	18,45	9 204 258	17,57	9 204 259	17,57
Релинг для алюминиевой передней панели, длина 2000 мм	9 194 614	19,40	9 194 615	19,40	9 194 616	19,40

Дополнительную информацию см. в каталоге «Фурнитура и комплектующие для мебели. Проект. Дизайн. Воплощение. 2017» на стр. 534 - 795

Система ящиков InnoTech Atira с двойными стальными боковинами

► Комплекты

Комплект ящика InnoTech Atira, высота 176 мм

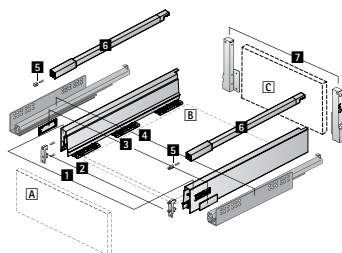

Цена указана за 1 комплект с учетом:

- 1 Боковины, левая и правая - 1 компл.
- 2 Соединители передней панели под прикручивание - 2 шт.
- 3 Заглушка - 2 шт.
- 4 Направляющие Quadro, левая и правая - 1 компл.
- 5 Соединитель передней панели для продольного рельнга под прикручивание - 2 шт.
- 6 Продольные рельнги, левый и правый - 1 компл.
- 7 Соединители для задней стенки, левый и правый - 1 компл.

Длина, мм	Полное выдвижение с демпфированием Silent System					
	Серебристый		Белый		Антрацит	
	Артикул	Цена, у.е.	Артикул	Цена, у.е.	Артикул	Цена, у.е.
260	1 - 7 9 228 909	57,88	1 - 7 9 230 056	57,88	1 - 7 9 234 553	57,88
300	1 - 7 9 228 910	58,98	1 - 7 9 230 057	58,98	1 - 7 9 234 554	58,98
350	1 - 7 9 228 911	60,37	1 - 7 9 230 058	60,37	1 - 7 9 234 555	60,37
420	1 - 7 9 228 912	62,59	1 - 7 9 230 059	62,59	1 - 7 9 234 556	62,59
470	1 - 7 9 228 913	63,97	1 - 7 9 230 060	63,97	1 - 7 9 234 557	63,97
520	1 - 7 9 228 914	65,53	1 - 7 9 230 061	65,53	1 - 7 9 234 558	65,53

Длина, мм	Частичное выдвижение с демпфированием Silent System					
	Серебристый		Белый		Антрацит	
	Артикул	Цена, у.е.	Артикул	Цена, у.е.	Артикул	Цена, у.е.
260	1 - 7 9 248 735	50,37	1 - 7 9 248 746	50,37	1 - 7 9 248 757	50,37
350	1 - 7 9 248 736	52,72	1 - 7 9 248 747	52,72	1 - 7 9 248 758	52,72
420	1 - 7 9 248 737	54,84	1 - 7 9 248 748	54,84	1 - 7 9 248 759	54,84
470	1 - 7 9 248 738	56,13	1 - 7 9 248 749	56,13	1 - 7 9 248 760	56,13
520	1 - 7 9 248 739	57,62	1 - 7 9 248 750	57,62	1 - 7 9 248 761	57,62

Длина, мм	Полное выдвижение с механизмом Push to open					
	Серебристый		Белый		Антрацит	
	Артикул	Цена, у.е.	Артикул	Цена, у.е.	Артикул	Цена, у.е.
260	1 - 7 9 242 937	72,35				
300	1 - 7 9 242 939	73,45				
350	1 - 7 9 242 941	74,84				
420	1 - 7 9 242 943	77,07	1 - 7 9 245 435	77,07	1 - 7 9 245 443	77,07
470	1 - 7 9 239 733	77,95	1 - 7 9 245 436	78,44	1 - 7 9 245 444	78,44
520	1 - 7 9 242 944	80,00				

Возможен монтаж второго рельнга на расстоянии 64 или 54,5 мм ниже верхнего рельнга. Второй рельнг заказывается дополнительно.

Дополнительный рельнг

	Серебристый				Белый				Антрацит			
	Левый		Правый		Левый		Правый		Левый		Правый	
	Артикул	Цена, у.е.	Артикул	Цена, у.е.	Артикул	Цена, у.е.	Артикул	Цена, у.е.	Артикул	Цена, у.е.	Артикул	Цена, у.е.
350	9 195 014	4,22	9 195 015	4,22	9 195 028	4,22	9 195 029	4,22	9 195 042	4,22	9 195 043	4,22
420	9 195 016	4,38	9 195 017	4,38	9 195 030	4,38	9 195 031	4,38	9 195 044	4,38	9 195 045	4,38
470	9 195 018	4,50	9 195 019	4,50	9 195 032	4,50	9 195 033	4,50	9 195 046	4,50	9 195 047	4,50
520	9 195 020	4,61	9 195 021	4,61	9 195 034	4,61	9 195 035	4,61	9 195 048	4,61	9 195 049	4,61

Дополнительную информацию см. в каталоге «Фурнитура и комплектующие для мебели. Проект. Дизайн. Воплощение. 2017» на стр. 534 - 795

Система ящиков InnoTech Atira с двойными стальными боковинами

► Компоненты системы

Боковины, высота 54 мм, серебристые

- Подходит для ящика под духовым шкафом



Длина, мм	Левая		Правая	
	Артикул	Цена, у.е.	Артикул	Цена, у.е.
470	1 063 801	18,72	1 063 802	18,72

Боковины, высота 54 мм, белые

- Подходит для ящика под духовым шкафом



Длина, мм	Левая		Правая	
	Артикул	Цена, у.е.	Артикул	Цена, у.е.
470	9 194 432	18,72	9 194 433	18,72

Боковины, высота 54 мм, антрацит

- Подходит для ящика под духовым шкафом



Длина, мм	Левая		Правая	
	Артикул	Цена, у.е.	Артикул	Цена, у.е.
470	9 194 434	18,72	9 194 435	18,72

Боковины, высота 70 мм, серебристые



Длина, мм	Левая		Правая	
	Артикул	Цена, у.е.	Артикул	Цена, у.е.
260	9 194 390	6,90	9 194 391	6,90
300	9 194 392	7,18	9 194 393	7,18
350	9 194 394	7,51	9 194 395	7,51
420	9 194 396	8,02	9 194 397	8,02
470	9 194 398	8,37	9 194 399	8,37
520	9 194 400	8,72	9 194 401	8,72

Боковины, высота 70 мм, белые



Длина, мм	Левая		Правая	
	Артикул	Цена, у.е.	Артикул	Цена, у.е.
260	9 194 404	6,90	9 194 405	6,90
300	9 194 406	7,18	9 194 407	7,18
350	9 194 408	7,51	9 194 409	7,51
420	9 194 410	8,02	9 194 411	8,02
470	9 194 412	8,37	9 194 413	8,37
520	9 194 414	8,72	9 194 415	8,72

Боковины, высота 70 мм, антрацит



Длина, мм	Левая		Правая	
	Артикул	Цена, у.е.	Артикул	Цена, у.е.
260	9 194 418	6,90	9 194 419	6,90
300	9 194 420	7,18	9 194 421	7,18
350	9 194 422	7,51	9 194 423	7,51
420	9 194 424	8,02	9 194 425	8,02
470	9 194 426	8,37	9 194 427	8,37
520	9 194 428	8,72	9 194 429	8,72

Соединители передней панели

- Белый пластик



Монтаж	Артикулы	Цена, у.е.
под прикручивание	1 065 191	0,30
с распорной муфтой	1 061 450	0,37

Заглушки

- Пластик



Поверхность	Артикулы	Цена, у.е.
серая с логотипом Hettich	9 194 646	0,30
серая / под хром с логотипом Hettich	9 194 652	0,90
белая с логотипом Hettich	9 194 647	0,30
белая / под хром с логотипом Hettich	9 194 653	0,90
темно-серая с логотипом Hettich	9 194 648	0,30
под нержавеющую сталь с логотипом Hettich	9 194 656	0,90

Соединители задней стенки, высота 54 мм

- Для деревянных задних стенок



Поверхность	Левый		Правый	
	Артикул	Цена, у.е.	Артикул	Цена, у.е.
серебристая	9 003 473	3,34	9 003 474	3,34
белая	9 194 623	3,34	9 194 624	3,34
антрацит	9 194 625	3,34	9 194 626	3,34

Дополнительную информацию см. в каталоге «Фурнитура и комплектующие для мебели. Проект. Дизайн. Воплощение. 2017» на стр. 534 - 795

Система ящиков InnoTech Atira с двойными стальными боковинами

► Компоненты системы

Соединители задней стенки, высота 70 мм

► Для деревянных задних стенок



Поверхность	Левый		Правый	
	Артикул	Цена, у.е.	Артикул	Цена, у.е.
серебристая	1 062 501	2,19	1 062 502	2,19
белая	9 194 627	2,19	9 194 628	2,19
антрацит	9 194 629	2,19	9 194 630	2,19

Соединитель задней стенки, высота 144 мм

► Для деревянных задних стенок



Поверхность	Левый		Правый	
	Артикул	Цена, у.е.	Артикул	Цена, у.е.
серебристая	9 007 355	4,04	9 007 356	4,04
белая	9 194 635	4,04	9 194 636	4,04
антрацит	9 194 637	4,04	9 194 638	4,04

Соединитель задней стенки, высота 176 мм

► Для деревянных задних стенок



Поверхность	Левый		Правый	
	Артикул	Цена, у.е.	Артикул	Цена, у.е.
серебристая	9 027 831	5,06	9 027 832	5,06
белая	9 194 639	5,06	9 194 640	5,06
антрацит	9 194 641	5,06	9 194 642	5,06

Стальная задняя стенка, высота 54 мм

► Серебристая



Ширина корпуса, мм	Артикул	Цена, у.е.
600	1 063 806	8,34

Стальная задняя стенка, высота 70 мм



Ширина корпуса, мм	Серебристая		Белая		Антрацит	
	Артикул	Цена, у.е.	Артикул	Цена, у.е.	Артикул	Цена, у.е.
300	1 061 901	4,41	9 194 439	4,41	9 194 452	4,41
400	1 061 903	4,95	9 194 441	4,95	9 194 454	4,95
450	1 061 904	5,22	9 194 442	5,22	9 194 455	5,22
500	1 061 905	5,49	9 194 443	5,49	9 194 456	5,49
600	1 061 907	6,07	9 194 445	6,07	9 194 458	6,07
800	1 062 960	10,30	9 194 447	10,30	9 194 460	10,30
900	1 062 961	10,84	9 194 448	10,84	9 194 461	10,84
1200	9 004 102	12,56				

Задняя стенка, высота 144 мм



Ширина корпуса, мм	Серебристая		Белая		Антрацит	
	Артикул	Цена, у.е.	Артикул	Цена, у.е.	Артикул	Цена, у.е.
300	9 004 065	7,51	9 194 465	7,51	9 194 480	7,51
400	9 004 068	8,98	9 194 467	8,61	9 194 482	8,61
450	9 004 069	9,63	9 194 468	9,16	9 194 483	9,16
500	9 004 070	9,71	9 194 469	9,71	9 194 484	9,71
600	9 004 072	11,93	9 194 471	11,00	9 194 486	11,00
800	9 004 074	16,64	9 194 474	16,64	9 194 489	16,64
900	9 004 075	19,27	9 194 476	18,06	9 194 491	18,06
1200	9 004 077	21,81				

Соединитель передней панели для продольного релинга

► Белый пластик



Монтаж	Артикул	Цена, у.е.
под прикручивание	9 002 503	0,14
с распорной муфтой	1 061 965	0,15

Продольный релинг, серебристый



Длина, мм	Левый		Правый	
	Артикул	Цена, у.е.	Артикул	Цена, у.е.
260	9 194 522	4,01	9 194 523	4,01
300	9 194 524	4,10	9 194 525	4,10
350	9 194 526	4,22	9 194 527	4,22
420	9 194 528	4,38	9 194 529	4,38
470	9 194 530	4,50	9 194 531	4,50
520	9 194 532	4,61	9 194 533	4,61

Продольный релинг, белый



Длина, мм	Левый		Правый	
	Артикул	Цена, у.е.	Артикул	Цена, у.е.
260	9 194 536	4,01	9 194 537	4,01
300	9 194 538	4,10	9 194 539	4,10
350	9 194 540	4,22	9 194 541	4,22
420	9 194 542	4,38	9 194 543	4,38
470	9 194 544	4,50	9 194 545	4,50
520	9 194 546	4,61	9 194 547	4,61

Дополнительную информацию см. в каталоге «Фурнитура и комплектующие для мебели. Проект. Дизайн. Воплощение. 2017» на стр. 534 - 795

Система ящиков InnoTech Atira с двойными стальными боковинами

► Компоненты системы

Продольный релинг, антрацит



Длина, мм	Левый		Правый	
	Артикул	Цена, у.е.	Артикул	Цена, у.е.
260	9 194 550	4,01	9 194 551	4,01
300	9 194 552	4,10	9 194 553	4,10
350	9 194 554	4,22	9 194 555	4,22
420	9 194 556	4,38	9 194 557	4,38
470	9 194 558	4,50	9 194 559	4,50
520	9 194 560	4,61	9 194 561	4,61

Надставка на боковину TopSide, высота 144 мм

Состав комплекта:

- Надставки TopSide, 2 шт.



Номи- нальная длина, мм	Серебристая		Белая		Антрацит	
	Артикул	Цена, у.е.	Артикул	Цена, у.е.	Артикул	Цена, у.е.
260	9 194 677	19,36	9 194 684	19,36	9 194 691	19,36
300	9 194 678	19,48	9 194 685	19,48	9 194 692	19,48
350	9 194 679	19,62	9 194 686	19,62	9 194 693	19,62
420	9 194 680	19,83	9 194 687	19,83	9 194 694	19,83
470	9 194 681	19,98	9 194 688	19,98	9 194 695	19,98
520	9 194 682	20,12	9 194 689	20,12	9 194 696	20,12

Адаптер TopSide, высота 144 мм

- Для TopSide из металла / другого материала
- Пластик



Состав комплекта:

- 2 передних, 2 задних адаптера

Поверхность	Артикул	Цена, у.е.
серая	9 194 657	7,03
белая	9 194 658	7,03
темно-серая	9 194 659	7,03

Надставка на боковину TopSide, высота 176 мм

Состав комплекта:

- Надставки TopSide, 2 шт.



Номи- нальная длина, мм	Серебристая		Белая		Антрацит	
	Артикул	Цена, у.е.	Артикул	Цена, у.е.	Артикул	Цена, у.е.
260	9 194 698	24,63	9 194 705	24,63	9 194 712	24,63
300	9 194 699	24,77	9 194 706	24,77	9 194 713	24,77
350	9 194 700	24,95	9 194 707	24,95	9 194 714	24,95
420	9 194 701	25,20	9 194 708	25,20	9 194 715	25,20
470	9 194 702	25,38	9 194 709	25,38	9 194 716	25,38
520	9 194 703	25,56	9 194 710	25,56	9 194 717	25,56

Адаптер TopSide, высота 176 мм

- Для TopSide из металла / другого материала
- Пластик



Состав комплекта:

- 2 передних, 2 задних адаптера

Поверхность	Артикул	Цена, у.е.
серая	9 194 660	11,42
белая	9 194 661	11,42
темно-серая	9 194 662	11,42

Двойной релинг, серебристый



Длина, мм	Левый		Правый	
	Артикул	Цена, у.е.	Артикул	Цена, у.е.
350	9 195 014	4,22	9 195 015	4,22
420	9 195 016	4,38	9 195 017	4,38
470	9 195 018	4,50	9 195 019	4,50
520	9 195 020	4,61	9 195 021	4,61

Двойной релинг, белый



Длина, мм	Левый		Правый	
	Артикул	Цена, у.е.	Артикул	Цена, у.е.
350	9 195 028	4,22	9 195 029	4,22
420	9 195 030	4,38	9 195 031	4,38
470	9 195 032	4,50	9 195 033	4,50
520	9 195 034	4,61	9 195 035	4,61

Двойной релинг, антрацит



Длина, мм	Левый		Правый	
	Артикул	Цена, у.е.	Артикул	Цена, у.е.
350	9 195 042	4,22	9 195 043	4,22
420	9 195 044	4,38	9 195 045	4,38
470	9 195 046	4,50	9 195 047	4,50
520	9 195 048	4,61	9 195 049	4,61

Дополнительную информацию см. в каталоге «Фурнитура и комплектующие для мебели. Проект. Дизайн. Воплощение. 2017» на стр. 534 - 795

Система ящиков InnoTech Atira с двойными стальными боковинами

► Компоненты системы

Надставка на боковину DesignSide из стекла, высота 144 мм

- Предустановленный адаптер DesignSide
- Включая соединитель передней панели под прикручивание, с разжимным дюбелем
- Прозрачное стекло / пластик



Длина, мм	Серебристая		Белая		Антрацит	
	Артикул	Цена, у.е.	Артикул	Цена, у.е.	Артикул	Цена, у.е.
350	9 194 799	39,62				
420	9 194 800	40,14	9 194 807	40,14	9 194 814	40,14
470	9 194 801	40,50	9 194 808	40,50	9 194 815	40,50
520	9 194 802	40,87	9 194 809	40,87	9 194 816	40,87

Адаптер DesignSide, высота 144 мм

- Для комбинирования с DesignSide из альтернативных материалов
- Соединитель передней панели заказывается отдельно



Поверхность	Артикул	Цена, у.е.
серая	9 196 317	16,69
белая	9 196 318	16,69
темно-серая	9 196 319	16,69

Надставка на боковину DesignSide из стекла, высота 176 мм

- Предустановленный адаптер DesignSide
- Включая соединители передней панели под прикручивание или с распорными муфтами дюбелем
- Прозрачное стекло / пластик



Длина, мм	Серебристая		Белая		Антрацит	
	Артикул	Цена, у.е.	Артикул	Цена, у.е.	Артикул	Цена, у.е.
420	9 194 821	47,95	9 194 828	47,95	9 194 835	47,95
470	9 194 822	48,40	9 194 829	48,40	9 194 836	48,40
520	9 194 823	48,85	9 194 830	48,85	9 194 837	48,85

Адаптер DesignSide, высота 176 мм

- Для комбинирования с DesignSide из альтернативных материалов

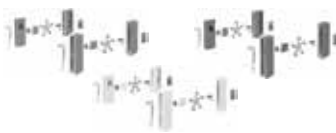

Поверхность	Артикул	Цена, у.е.
серая	9 196 320	21,08
белая	9 196 321	21,08
темно-серая	9 196 322	21,08

Соединитель передней панели для DesignSide

- Монтаж под прикручивание
- Пластик



Артикул	Цена, у.е.
9 098 724	0,81

Адаптер для продольного релинга

- Для свободного расположения продольного релинга
- Возможно использование слева и справа



Поверхность	Артикул	Цена, у.е.
серая	9 206 256	4,02
белая	9 206 257	4,02
антрацит	9 206 258	4,02

Дизайн-профили

- Пластик
- Самоклеящиеся профили
- Для применения с ящиками или с коробами с релингом
- Возможна нарезка под размер



Поверхность	Артикул	Цена, у.е.
	Номинальная длина, мм	
Под хром	470	3,63
	9 240 699	
Под алюминий	470	3,63
	9 240 700	
Под нержавеющую сталь	470	3,63
	9 240 701	
Под дуб	470	3,63
	9 240 702	
Под орех	470	3,63
	9 240 703	

Выдвижной короб XXL



Ширина корпуса, мм	Артикул	Цена, у.е.
600	9 025 872	471,51
900	9 025 873	554,13

Выдвижной короб XXL под духовку



Высота цоколя (мин.)	Артикул	Цена, у.е.
100	0 046 814	151,18
150	0 046 816	153,51

Дополнительную информацию см. в каталоге «Фурнитура и комплектующие для мебели. Проект. Дизайн. Воплощение. 2017» на стр. 534 - 795

Система ящиков InnoTech Atira с двойными стальными боковинами

► Компоненты системы для внутреннего ящика

Фиксатор передней панели внутреннего ящика

Состав комплекта:

- 1 фиксатор под прикручивание
- 1 адаптер под защелкивание
- Крепеж
- Для внутреннего короба 100
- Пластик



Поверхность	Для цвета ящика	Артикул	Цена, у.е.
Серая	Серебристый, белый	9 235 838	8,45
Антрацит	Антрацит	9 235 837	8,45

Передняя панель внутреннего ящика 100, высота 70 мм

- Для стандартной ширины корпуса
- С предустановленными соединителями



Ширина корпуса, мм	Серебристая		Белая		Антрацит	
	Артикул	Цена, у.е.	Артикул	Цена, у.е.	Артикул	Цена, у.е.
450	9 194 721	27,24	9 194 730	27,24	9 194 739	27,24
600	9 194 723	30,02	9 194 732	30,02	9 194 741	30,02
900	9 194 725	45,77	9 194 734	45,77	9 194 743	45,77

Алюминиевая передняя панель внутреннего ящика 100

- Для нарезки под размер
- Длина 2000 мм
- Серебристый анодированный
- Соединители алюминиевой передней панели заказываются отдельно



Поверхность	Артикул	Цена, у.е.
серая	9 194 764	59,10
белая	9 194 765	59,10
антрацит	9 194 766	59,10

Соединитель алюминиевой передней панели, высота 70 мм

- Для внутреннего ящика 100



Поверхность	Артикул	Цена, у.е.
серая	9 104 107	8,78
белая	9 196 348	8,78
антрацит	9 196 349	8,78

Соединитель алюминиевой передней панели, высота 144 мм

- Для внутреннего короба 100



Поверхность	Артикул	Цена, у.е.
серая	9 204 257	18,45
белая	9 204 258	17,57
антрацит	9 204 259	17,57

Релинг для алюминиевой передней панели

- Для внутреннего короба 100
- Для нарезки под размер
- Длина 2000 мм



Поверхность	Артикул	Цена, у.е.
серебристая	9 194 614	19,40
белая	9 194 615	19,40
антрацит	9 194 616	19,40

Продольный релинг для внутреннего короба 100



Длина, мм	Серебристая		Белая		Антрацит	
	Артикул	Цена, у.е.	Артикул	Цена, у.е.	Артикул	Цена, у.е.
420	9 196 124	9,50	9 196 155	9,50	9 196 186	9,50
470	9 196 125	9,73	9 196 156	9,73	9 196 187	9,73
520	9 196 126	9,96	9 196 157	9,96	9 196 188	9,96

Надставка на боковину TopSide для внутреннего короба 100

- Полупрозрачный пластик



Длина, мм	Серебристая		Белая		Антрацит	
	Артикул	Цена, у.е.	Артикул	Цена, у.е.	Артикул	Цена, у.е.
470	9 206 219	19,98	9 206 227	19,98	9 206 234	19,98

Передняя панель из стекла, высота 70 мм

- Для внутреннего ящика 200



Ширина корпуса, мм	Артикул	Цена, у.е.
600	9 079 310	92,18

Передняя панель из стекла, высота 144 мм

- Для внутреннего короба 200



Ширина корпуса, мм	Артикул	Цена, у.е.
600	9 079 378	103,94

Соединитель передней панели, высота 70 мм

- Для внутреннего ящика 200
- Для комбинирования с передней панелью из стекла или из других материалов



Поверхность	Артикул	Цена, у.е.
серебристая	9 206 325	51,76
белая	9 206 326	51,76
антрацит	9 206 327	51,76

Соединитель передней панели, высота 144 мм

- Для внутреннего короба 200
- Для комбинирования с передней панелью из стекла или из других материалов



Поверхность	Артикул	Цена, у.е.
серебристая	9 206 328	56,68
белая	9 206 329	56,68
антрацит	9 206 330	56,68

Дополнительную информацию см. в каталоге «Фурнитура и комплектующие для мебели. Проект. Дизайн. Воплощение. 2017» на стр. 534 - 795

Система ящиков InnoTech Atira с двойными стальными боковинами

► Организации для ящиков и внутренних ящиков

OrgaTray 440



- Универсальное применение
- Для различной ширины корпуса

Ширина корпуса, мм	Глубина 370 - 440 мм						Глубина 441 - 520 мм					
	Серебристый		Белый		Антрацит		Серебристый		Белый		Антрацит	
	Артикул	Цена, у.е.	Артикул	Цена, у.е.	Артикул	Цена, у.е.	Артикул	Цена, у.е.	Артикул	Цена, у.е.	Артикул	Цена, у.е.
201 - 250	9 194 918	14,15	9 194 949	14,15	9 194 980	14,15	9 194 931	14,98	9 194 962	14,98	9 194 993	14,98
301 - 350	9 194 920	15,98	9 194 951	15,98	9 194 982	15,98	9 194 933	17,14	9 194 964	17,14	9 194 995	17,14
351 - 400	9 194 921	16,89	9 194 952	16,89	9 194 983	16,89	9 194 934	18,22	9 194 965	18,22	9 194 996	18,22
401 - 450	9 194 922	17,80	9 194 953	17,80	9 194 984	17,80	9 194 935	19,30	9 194 966	19,30	9 194 997	19,30
451 - 500	9 194 923	18,72	9 194 954	18,72	9 194 985	18,72	9 194 936	20,37	9 194 967	20,37	9 194 998	20,37
501 - 600	9 194 924	20,54	9 194 955	20,54	9 194 986	20,54	9 194 937	22,53	9 194 968	22,53	9 194 999	22,53
801 - 900	9 194 927	41,58	9 194 958	41,58	9 194 989	41,58	9 194 940	44,57	9 194 971	44,57	9 195 002	44,57
901 - 1000	9 194 928	43,41	9 194 959	43,41	9 194 990	43,41	9 194 941	46,73	9 194 972	46,73	9 195 003	46,73

OrgaTray 590



- Для стандартной ширины корпуса

Ширина корпуса, мм	Номинальная длина 420 мм						Номинальная длина 470 мм					
	Серебристый		Белый		Антрацит		Серебристый		Белый		Антрацит	
	Артикул	Цена, у.е.	Артикул	Цена, у.е.	Артикул	Цена, у.е.	Артикул	Цена, у.е.	Артикул	Цена, у.е.	Артикул	Цена, у.е.
300							9 194 886	22,06	9 194 897	22,06	9 194 908	22,06
400							9 194 887	24,98	9 194 898	24,98	9 194 909	24,98
450							9 194 888	26,44	9 194 899	26,44	9 194 910	26,44
500	9 194 884	26,35	9 194 895	26,35	9 194 906	26,35	9 194 889	27,91	9 194 900	27,91	9 194 911	27,91
600	9 194 885	28,96	9 194 896	28,96	9 194 907	28,96	9 194 891	30,83	9 194 902	30,83	9 194 913	30,83
800							9 194 892	52,24	9 194 903	52,24	9 194 914	52,24
900							9 194 893	55,17	9 194 904	55,17	9 194 915	55,17
1000							9 194 894	58,10				

OrgaTray 610



- Для различной ширины корпуса от 450 мм, в сборе
- Для ширины корпуса от 900 мм можно установить 2 шт.
- Для номинальной длины 470 мм

Серебристый		Белый		Антрацит	
Артикул	Цена, у.е.	Артикул	Цена, у.е.	Артикул	Цена, у.е.
9 194 881	72,24	9 194 882	72,24	9 194 883	72,24

Дополнительную информацию см. в каталоге «Фурнитура и комплектующие для мебели. Проект. Дизайн. Воплощение. 2017» на стр. 534 - 795

Система ящиков InnoTech Atira с двойными стальными боковинами

► Организации для ящиков и внутренних ящиков / коробов и внутренних коробов

OrgaTray 240



- Универсальное применение
- Для номинальной длины 470 мм
- Ширина 278 мм

Артикул	Цена, у.е.
9 209 880	67,72

OrgaStripe



- Универсальное применение
- Для различной ширины корпуса
- Разделители толщиной 4 мм обеспечивают индивидуальный дизайн
- Материал разделителя по выбору



Наименование	Артикулы					
	Серебристый	Цена, у.е.	Белый	Цена, у.е.	Антрацит	Цена, у.е.
Профиль OrgaStripe	9 203 466	5,43	9 203 465	5,43	9 203 254	5,43
Фиксатор OrgaClip	9 203 469	1,16	9 203 468	1,16	9 203 467	1,16

OrgaStore 410



- Для короба или внутреннего короба с релингом
- Поперечные релинги и продольные разделители заказываются отдельно
- Рекомендуется использовать противоскользящий коврик
- Для стандартной ширины корпуса

OrgaStore 410, поперечный релинг



Ширина корпуса, мм	Артикулы					
	Серебристый	Цена, у.е.	Белый	Цена, у.е.	Антрацит	Цена, у.е.
450	9 194 597	10,18	9 194 602	10,18	9 194 607	10,18
600	9 194 598	10,55	9 194 603	10,55	9 194 608	10,55
800	9 211 574	11,04	9 211 577	11,04	9 211 580	11,04
900	9 194 599	11,28	9 194 604	11,28	9 194 609	11,28

OrgaStore 410, продольный разделитель



Артикулы						
Серебристый	Цена, у.е.	Белый	Цена, у.е.	Антрацит	Цена, у.е.	
9 194 618	3,40	9 194 620	3,40	9 194 622	3,40	

Дополнительную информацию см. в каталоге «Фурнитура и комплектующие для мебели. Проект. Дизайн. Воплощение. 2017» на стр. 534 - 795

Система ящиков InnoTech Atira с двойными стальными боковинами

► Организации для коробов и внутренних коробов

OrgaFlag

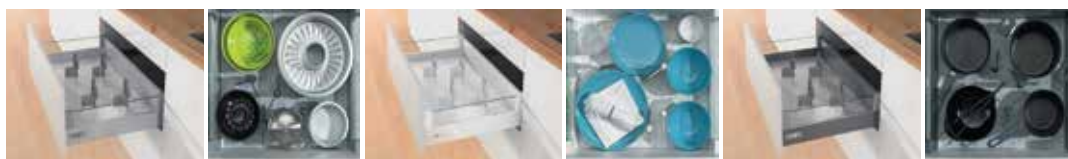

- Для вкладывания в короб
- Для стандартной ширины корпуса
- Номинальная длина 470 мм

Ширина корпуса, мм	Артикулы					
	Серебристый	Цена, у.е.	Белый	Цена, у.е.	Антрацит	Цена, у.е.
600	9 194 869	120,37	9 194 875	131,60	9 194 869	120,37
900	9 194 870	167,90	9 194 876	179,14	9 194 870	167,90

OrgaStore 820



- Для стандартной ширины корпуса
- Для различной ширины корпуса путем нарезки профиля под размер
- Для номинальной длины от 300 мм

Ширина корпуса, мм	Артикулы					
	Серебристый	Цена, у.е.	Белый	Цена, у.е.	Антрацит	Цена, у.е.
600	9 194 843	55,03	9 194 852	55,03	9 194 861	55,03
800	9 194 844	77,04	9 194 853	77,04	9 194 862	77,04
900	9 194 845	71,54	9 194 854	71,54	9 194 863	71,54

Противоскользящий коврик

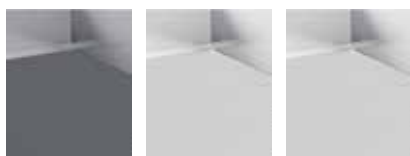

- Для вкладывания в ящик или короб
- Рулон 5 м
- Ширина раскроя (B) = внутренняя ширина корпуса LB – 2 x EB – 59
- Длина раскроя (L) = номинальная длина – 8

Номинальная длина, мм	Артикулы					
	Серебристый	Цена, у.е.	Белый	Цена, у.е.	Антрацит	Цена, у.е.
470	9 209 533	91,39	9 209 572	91,39	9 209 579	91,39
520	9 209 536	93,07	9 209 574	93,07	9 209 581	93,07

Стыковочный профиль



- Пластик, поверхность под хром

Номинальная длина, мм	Артикул	Цена, у.е.
470	9 079 222	2,99

Система ящиков InnoTech Atira с двойными стальными боковинами

► Ящик с вырезом под мойку

OrgaTray 510



- Для различной ширины корпуса
- Для ширины корпуса от 550 мм и номинальной длины от 350 мм

Артикулы

Серебристый	Цена, у.е.	Белый	Цена, у.е.	Антрацит	Цена, у.е.
9 207 045	22,97	9 207 046	22,97	9 207 047	22,97

Banio



- Для ящиков или коробов
- Для номинальной длины до 500 мм
- Рекомендованная ширина корпуса от 600 мм
- Общая высота рамы 87 мм
- Комплект рамы и комплект лотков заказываются отдельно

Наименование	Артикулы					
	Серебристый	Цена, у.е.	Белый	Цена, у.е.	Антрацит	Цена, у.е.
Комплект рамы	9 153 387	68,16	9 153 385	68,16	9 207 259	68,16
Комплект лотков	9 153 388	34,08	9 153 388	34,08	9 207 260	34,08

Металлическая U-образная стенка для выреза под мойку



- Для различной ширины корпуса

Артикулы

Серый	Цена, у.е.	Белый	Цена, у.е.	Антрацит	Цена, у.е.
9 204 282	20,22	9 204 283	20,22	9 204 284	20,22

Система ящиков InnoTech Atira с двойными стальными боковинами

▶ Направляющие Quadro

Направляющие Quadro 25 с демпфером Silent System, частичное выдвижение



▶ Нагрузочная способность 25 кг

Номинальная длина, мм	Толщина боковины корпуса 16 мм / EB 12,5			
	Левая	Цена, у.е.	Правая	Цена, у.е.
260	9 158 850	7,28	9 158 951	7,28
350	9 158 954	7,62	9 158 955	7,62
420	9 158 956	7,89	9 158 957	7,89
470	9 158 958	8,07	9 158 959	8,07
520	9 158 960	8,26	9 158 961	8,26

Направляющие Quadro V6 с демпфером Silent System, полное выдвижение



▶ Нагрузочная способность 30 кг

Номинальная длина, мм	Толщина боковины корпуса 16 мм / EB 12,5				Толщина боковины корпуса 18 мм / EB 10,5			
	Левая	Цена, у.е.	Правая	Цена, у.е.	Левая	Цена, у.е.	Правая	Цена, у.е.
260	9 047 180	11,04	9 047 181	11,04	9 047 392	11,04	9 047 393	11,04
300	9 039 093	11,22	9 039 095	11,22	9 065 870	11,22	9 065 871	11,22
350	9 046 304	11,45	9 046 305	11,45	9 047 443	11,45	9 047 444	11,45
420	9 046 294	11,76	9 046 295	11,76	9 047 450	11,76	9 047 451	11,76
470	9 046 288	11,99	9 046 289	11,99	9 047 452	11,99	9 047 453	11,99
520	9 047 171	12,21	9 047 172	12,21	9 047 454	12,21	9 047 455	12,21

Направляющие Quadro V6 с механизмом Push to open, полное выдвижение



▶ Нагрузочная способность 30 кг

Номинальная длина, мм	Толщина боковины корпуса 16 мм / EB 12,5				Толщина боковины корпуса 18 мм / EB 10,5			
	Левая	Цена, у.е.	Правая	Цена, у.е.	Левая	Цена, у.е.	Правая	Цена, у.е.
260	9 116 754	18,28	9 116 775	18,28				
300	9 117 490	18,46	9 117 501	18,46				
350	9 117 473	18,68	9 117 474	18,68				
420	9 116 789	19,00	9 116 790	19,00				
470	9 115 820	19,23	9 115 821	19,23	9 117 305	19,23	9 117 306	19,23
520	9 117 871	19,45	9 117 872	19,45				

Дополнительную информацию см. в каталоге «Фурнитура и комплектующие для мебели. Проект. Дизайн. Воплощение. 2017» на стр. 755 - 767

Система ящиков InnoTech с двойными стальными боковинами

► Направляющие Quadro / Принадлежности

Направляющие Quadro V6+ с демпфером Silent System, полное выдвижение



- Нагрузочная способность 50 кг

Номинальная длина, мм	Толщина боковины корпуса 16 мм / EB 12,5	Цена, у.е.
	Комплект	
470	0 048 355	34,56

Синхронизация для направляющих Quadro с механизмом Push to open



- Рекомендуется при ширине корпуса более 600 мм
- Для номинальной длины 260 - 520 мм
- Штанга для синхронизации может обрезаться под размер;
- Не применяется с направляющими Quadro частичного выдвижения

Для синхронизации направляющих Quadro с механизмом Push to open необходимы следующие компоненты:

- 1 штанга для синхронизации
- 2 адаптера:
 - Адаптер тип А для Quadro V6+
 - Адаптер тип В для Quadro V6
- Соединитель может применяться для соединения частей штанги

Наименование	Артикул	Цена, у.е.
1 Штанга для синхронизации Push to open	9 236 718	10,01
2 Адаптер Push to open Synchro, тип А	9 219 966	1,16
3 Соединитель Push to open Synchro	9 221 295	0,84
4 Адаптер Push to open Synchro, тип В	9 219 965	0,88

Винты прямого крепления



- Для монтажа направляющих Quadro
- Плоская головка
- Винт с крестообразным шлицем
- Сталь никелированная

Размеры, мм	Артикул	Цена, у.е.
ø6.3 x 10.5	1 008 302	0,05
ø6.3 x 14	1 008 313	0,03

Винт для ДСП с потайной головкой



- Для монтажа направляющих Quadro
- Винт с крестообразным шлицем
- Сталь никелированная

Размеры, мм	Артикул	Цена, у.е.
ø4 x 16	0 010 085	0,07

Амортизатор под запрессовку



- Для отверстия ø5 x 5,5 мм
- Прозрачный пластик

Артикул	Цена, у.е.
9 079 298	0,12

Амортизатор для приклеивания



- Самоклеющаяся основа
- Прозрачный пластик

Артикул	Цена, у.е.
0 072 120	0,09

Дополнительную информацию см. в каталоге «Фурнитура и комплектующие для мебели. Проект. Дизайн. Воплощение. 2017» на стр. 755 - 767

Выдвижные корзины

► Cargo IQ Plus

Выдвижные корзины Cargo IQ Plus 150



- Монтаж слева или справа
- Не забудьте заказать направляющие полного выдвижения Quadro V6 с демпфером Silent System длиной 470 мм и вставки в корзину
- Максимальная нагрузочная способность 15 кг
- Материал: сталь с порошковым покрытием серебристого цвета

Наименование	Артикул	Цена, у.е.
Cargo IQ plus 150	9 077 588	134,07
Вставка в корзину	9 077 601	7,61

Выдвижные корзины Cargo IQ Plus 150 с полотенцедержателем



- Монтаж слева
- Не забудьте заказать направляющие полного выдвижения Quadro V6 с демпфером Silent System длиной 470 мм и вставку в корзину
- Максимальная нагрузочная способность 15 кг
- Материал: сталь с серебристым покрытием

Наименование	Артикул	Цена, у.е.
Cargo IQ plus 150 с полотенцедержателем	9 077 612	160,16
Вставка в корзину	9 077 601	7,61

Выдвижные корзины Cargo IQ Plus 200



- Монтаж слева или справа
- Не забудьте заказать направляющие полного выдвижения Quadro V6 с демпфером Silent System длиной 470 мм и вставки в корзину
- Максимальная нагрузочная способность 15 кг
- Материал: сталь с порошковым покрытием серебристого цвета

Наименование	Артикул	Цена, у.е.
Cargo IQ plus 200	9 065 857	141,21
Вставка в корзину	9 065 861	14,57

Выдвижные корзины Cargo IQ Plus 300



- Монтаж по диагонали слева и справа
- Не забудьте заказать направляющие полного выдвижения Quadro V6 с демпфером Silent System длиной 470 мм и вставки в корзину
- Максимальная нагрузочная способность 10 кг
- Материал: сталь с порошковым покрытием серебристого цвета

Наименование	Артикул	Цена, у.е.
Cargo IQ plus 300	9 065 860	153,02
Вставка в корзину	9 065 862	18,84

Выдвижные корзины Cargo IQ Plus



- Монтаж слева или справа
- Не забудьте заказать направляющие полного выдвижения Quadro V6 с демпфером Silent System длиной 260 мм и вставки в корзину
- Максимальная нагрузочная способность 10 кг
- Верхняя корзина может располагаться на различной высоте

Наименование	Артикул	Цена, у.е.
Cargo IQ plus, серебристая	9 066 486	99,17
Cargo IQ plus, хромированная	9 077 616	146,38
Вставка в корзину	9 066 464	14,57

Направляющие Quadro V6 с демпфером Silent System, полное выдвижение

Номинальная длина, мм	Толщина боковины корпуса 16 мм / EB 12,5				Толщина боковины корпуса 18 мм / EB 10,5			
	Левая	Цена, у.е.	Правая	Цена, у.е.	Левая	Цена, у.е.	Правая	Цена, у.е.
260	9 047 180	11,04	9 047 181	11,04	9 047 392	11,04	9 047 393	11,04
470	9 046 288	11,99	9 046 289	11,99	9 047 452	11,99	9 047 453	11,99

Дополнительную информацию см. в каталоге «Фурнитура и комплектующие для мебели. Проект. Дизайн. Воплощение. 2017» на стр. 797 -802

Электромеханическая система открывания Easys

- ▶ Для ArciTech, InnoTech Atira и Quadro для деревянных ящиков
- ▶ Система для одного ящика



- ▶ Идеально для использования с ящиками под сбор мусора
- ▶ Подходит для установки на готовую кухню
- ▶ Простой монтаж за счет небольшого количества компонентов:
- ▶ Подключение непосредственно к блоку питания (не более одного блока электропривода на один блок питания)
- ▶ Нет необходимости в адресации
- ▶ Нет необходимости в синхронизации

Состав комплекта:

- ▶ 1 блок электропривода
- ▶ 1 монтажный кронштейн
- ▶ 1 сетевой блок питания
- ▶ 1 сетевой кабель (тип С, европейский)
- ▶ 1 держатель блока питания

Наименование	Артикул	Цена, у.е.
Комплект с европейским сетевым кабелем (тип С)	9 115 909	378,72

Выдвижные системы сбора и сортировки мусора

► ArciTech Pull и InnoTech Pull

ArciTech Pull



- Система сбора и сортировки мусора подходит для ящиков ArciTech с высотой боковины 94 мм
- Рама ArciTech Pull крепится вместо дна ящика
- Рама может комплектоваться различными контейнерами и принадлежностями
- Контейнеры необходимо заказывать отдельно
- Комплект выдвижного ящика ArciTech необходимо заказывать отдельно
- Сталь с порошковым покрытием серебристого цвета
- Состав комплекта: Рама InnoTech Pull в сборе с крышкой, крепеж

Рама ArciTech Pull

Ширина корпуса, мм	Номинальная длина 400 мм		Номинальная длина 500 мм	
	Артикул	Цена, у.е.	Артикул	Цена, у.е.
300			9 132 365	261,20
450	9 208 744	276,59	9 132 367	283,91
600	9 208 746	296,77	9 132 371	316,36

InnoTech Pull



- Система сбора и сортировки мусора подходит для ящиков InnoTech Atira с высотой боковины 70 мм
- Рама InnoTech Pull крепится вместо дна ящика
- Рама может комплектоваться различными контейнерами и принадлежностями
- Контейнеры необходимо заказывать отдельно
- Комплект выдвижного ящика InnoTech Atira необходимо заказывать отдельно
- Возможно применение с направляющими полного выдвижения Quadro V6 с механизмом Push to open
- Сталь с порошковым покрытием серебристого цвета
- Состав комплекта: Рама InnoTech Pull в сборе с крышкой, крепеж

Рама InnoTech Pull

Ширина корпуса, мм	Номинальная длина 400 мм		Номинальная длина 500 мм	
	Артикул	Цена, у.е.	Артикул	Цена, у.е.
300			9 132 354	248,51
450	9 208 747	288,66	9 132 356	271,30
600	9 208 749	321,70	9 132 359	293,93

Контейнеры для систем сбора и сортировки мусора ArciTech Pull и InnoTech Pull

Наименование	Материал/поверхность	Ширина, мм	Глубина, мм	Высота, мм	Артикул	Цена, у.е.
Контейнер 8 л	серый пластик	152	225	295	9 132 377	18,48
Контейнер 11 л	серый пластик	152	304	295	9 132 378	19,09
Контейнер 17 л	серый пластик	225	304	295	9 132 380	20,70

Крышки для контейнеров для систем сбора и сортировки мусора ArciTech Pull и InnoTech Pull

Наименование	Материал/поверхность	Ширина, мм	Глубина, мм	Высота, мм	Артикул	Цена, у.е.
Крышка для контейнера 8 л	зеленый пластик	152	225	21	9 132 382	19,44
Крышка для контейнера 11 л	серый пластик	152	304	21	9 132 385	28,28
Крышка для контейнера 17 л	серый пластик	225	304	21	9 132 386	48,51

Ножная педаль для систем сбора и сортировки мусора ArciTech Pull и InnoTech Pull

Артикул	Цена, у.е.
9 111 679	95,72

Дополнительную информацию см. в каталоге «Фурнитура и комплектующие для мебели. Проект. Дизайн. Воплощение. 2017» на стр. 858 - 862

Выдвижные системы сбора и сортировки мусора

► InsertFlex и Bin.it Smart

InsertFlex



- Для коробов ArciTech (высота 186 мм или 218 мм, номинальная длина (NL) 500 мм) или InnoTech Atira (высота 144 мм или 176 мм, номинальная длина (NL) 470 мм)
- Монтажная высота 345 мм от верхней кромки днища ящика
- Монтажная рама устанавливается на релинги и крепится к передней панели и днищу выдвижного ящика
- Крышка на направляющих частичного выдвижения создает дополнительное пространство для хранения
- Состав комплекта: рама в сборе, выдвижная крышка, контейнер и крышка из пластика серого цвета

Наименование	Ширина шкафа, мм	Артикул	Цена, у.е.
InsertFlex 450	450	9 207 638	298,58
InsertFlex 600	600	9 207 642	343,32
InsertFlex 900	900	9 207 644	424,69

Bin.it Smart



- Для установки в короб ArciTech, номинальная длина (NL) 500/550 мм, или InnoTech Atira, номинальная длина (NL) 470/520 мм
- Емкость 32 л
- Вставной лоток, с возможностью нарезки под размер, размеры для раскроя: макс. ширина 462 мм, макс. глубина 550 мм
мин. ширина 300 мм, мин. глубина 440 мм
- Вставной лоток и крышка из серого пластика, контейнер из пластика цвета антрацит
- Состав комплекта: 1 вставной лоток, 3 контейнера с крышкой

Наименование	Ширина шкафа, мм	Артикул	Цена, у.е.
Bin.it Smart 450/500	450/500	9 208 750	96,69
Bin.it Smart 600	600	9 208 752	107,53

Дополнительную информацию см. в каталоге «Фурнитура и комплектующие для мебели. Проект. Дизайн. Воплощение. 2017» на стр. 863 - 865

Система пластиковых лотков для канцелярских принадлежностей

► SmartTray с направляющими Quadro 12



Лотки SmartTray из высококачественного пластика превосходно организуют пространство. Они обеспечивают порядок внутри корпусной мебели, например в тумбах или непосредственно под столешницей. Монтажная ширина 392 мм между боковыми корпусом идеально подходит для стандартных модульных систем Hettich.

Ассортимент включает в себя лотки глубиной 40 и 60 мм. Конструкция скрытой направляющей основана на проверенном миллионами пользователей принципе Quadro. Направляющие частичного выдвижения предлагаются на выбор с демпфером Silent System или механизмом Push to open.

Лоток для канцелярских принадлежностей, высота 40 мм



- Лоток для канцелярских принадлежностей 376 x 354 мм, с разделителями, например для мобильного телефона, камеры, блокнота и т. д.
- Монтаж под верхнюю панель/столешницу
- Надвижной монтаж без инструментов
- Пластик

Поверхность	Артикул	Цена, у.е.
Под алюминий	9 134 233	20,64
Черная	9 134 232	20,04
Белая	9 203 010	20,64

Лоток для канцелярских принадлежностей, высота 60 мм

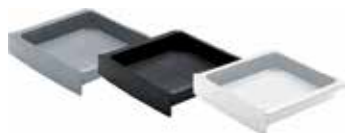

- Лоток для канцелярских принадлежностей 376 x 354 мм
- Монтаж под верхнюю панель/столешницу
- Надвижной монтаж без инструментов
- Пластик

Поверхность	Артикул	Цена, у.е.
Под алюминий	9 134 236	22,36
Черная	9 134 235	21,70
Белая	9 203 012	22,36

Quadro 12 Silent System



- Направляющая Quadro 12 Silent System
- Монтаж под верхнюю панель/столешницу
- Направляющие частичного выдвижения (эффект полного выдвижения)
- Нагрузочная способность 6 кг согласно EN 15338, уровень 2
- Демпфер поставляется в установленном виде

Мин. монтажная ширина, мм	Артикул	Цена, у.е.
398	9 156 336	25,89

Quadro 12 Push to open



- Направляющая Quadro 12 Push to open
- Монтаж под верхнюю панель/столешницу
- Направляющие частичного выдвижения (эффект полного выдвижения)
- Нагрузочная способность 6 кг согласно EN 15338, уровень 2
- Корпус механизма Push to open поставляется в установленном виде

Мин. монтажная ширина, мм	Артикул	Цена, у.е.
398	9 156 337	28,53

Дополнительную информацию см. в каталоге «Фурнитура и комплектующие для мебели. Проект. Дизайн. Воплощение. 2017» на стр. 866 – 870



Направляющие Quadro – это гарантия надежной работы ящиков на долгие годы. Скрытый монтаж не нарушит элегантный дизайн ящиков. Превосходная функциональность надолго. Направляющие каналы надежно удерживают прочные стальные шарик, обеспечивая максимальную горизонтальную и вер-

тикальную стабильность. Встроенный демпфер Silent System для плавного, бесшумного закрывания ящиков. Механизм Push to open автоматически открывает ящик, стоит лишь слегка нажать на фасад. Особенно удобно в случае фасадов без ручек.



Надежная, точная технология и непревзойденное качество скольжения: Quadro.



Для самых требовательных: направляющие частичного и полного выдвижения любой длины и любой грузозночной способности.



Благодаря встроенному демпферу Silent System даже тяжелые ящики закрываются плавно и бесшумно.



Push to open: ящики открываются автоматически. Комфортная эксплуатация шкафов без ручек.



Идеальное выравнивание передних панелей: Quadro 4D V6 с возможностью регулировки в 4-х направлениях



Простой монтаж деревянных ящиков: надвижной или насадной принцип.

Направляющие для деревянных ящиков

- ▶ Направляющие Quadro 4D полного выдвижения надвижного монтажа
- ▶ Комплекты



Состав комплекта:

- ▶ 2 направляющие, левая и правая
- ▶ 2 фиксатора, левый и правый
- ▶ 2 механизма регулировки наклона, левый и правый



Номинальная длина, мм	Silent System		Push to open	
	Артикулы	Цена, у. е.	Артикулы	Цена, у. е.
250	9 181 288	50,08	9 181 303	54,58
300	9 181 290	51,10	9 181 305	55,70
350	9 181 292	52,12	9 181 307	56,81
400	9 181 294	54,17	9 181 309	59,04
450	9 181 296	56,21	9 181 311	61,27
500	9 181 298	59,28	9 181 313	64,62
550	9 181 300	63,38	9 181 315	69,08

Дополнительную информацию см. в каталоге «Фурнитура и комплектующие для мебели. Проект. Дизайн. Воплощение. 2017» на стр. 902 – 905

Направляющие для деревянных ящиков

- ▶ Направляющие Quadro полного выдвижения надвижного монтажа
- ▶ Комплекты



Цена указана за 1 комплект с учетом:

- 1 Направляющая Quadro, левая
- 2 Направляющая Quadro, правая
- 3 Фиксатор, левый
- 4 Фиксатор, правый

КГ
≤ 30

Номинальная длина, мм	Silent System		Push to open	
	Артикулы	Цена, у. е.	Артикулы	Цена, у. е.
250	1 9 049 306 2 9 049 307 3 9 144 830 4 9 144 841	30,03	1 9 111 359 2 9 111 360 3 9 144 830 4 9 144 841	32,66
300	1 9 047 647 2 9 047 648 3 9 144 830 4 9 144 841	30,85	1 9 105 123 2 9 105 124 3 9 144 830 4 9 144 841	33,55
350	1 9 047 662 2 9 047 666 3 9 144 830 4 9 144 841	31,66	1 9 105 929 2 9 105 931 3 9 144 830 4 9 144 841	34,44
400	1 9 047 735 2 9 047 736 3 9 144 830 4 9 144 841	33,29	1 9 105 121 2 9 105 122 3 9 144 830 4 9 144 841	36,22
450	1 9 047 751 2 9 047 752 3 9 144 830 4 9 144 841	34,91	1 9 105 907 2 9 105 908 3 9 144 830 4 9 144 841	38,00
500	1 9 047 770 2 9 047 771 3 9 144 830 4 9 144 841	37,36	1 9 105 118 2 9 105 119 3 9 144 830 4 9 144 841	40,67
550	1 9 047 774 2 9 047 775 3 9 144 830 4 9 144 841	40,61	1 9 111 355 2 9 111 356 3 9 144 830 4 9 144 841	44,24

Фиксатор для выдвижных полок/деревянных ящиков с дном заподлицо



- ▶ Для надежного соединения направляющей Quadro и выдвижной полки/деревянного ящика с дном заподлицо без использования инструментов
- ▶ Для выдвижных полок толщиной 16–19 мм
- ▶ В комплект входит деталь крепления
- ▶ Пластик, цвет черный/белый

Артикул	Цена, у.е.
0 075 808	2,01

Дополнительную информацию см. в каталоге «Фурнитура и комплектующие для мебели. Проект. Дизайн. Воплощение. 2017» на стр. 898 – 901

Направляющие для деревянных ящиков

- ▶ Направляющие Quadro частичного выдвижения надвижного монтажа
- ▶ Комплекты



Цена указана за 1 комплект с учетом:

- 1 Направляющая Quadro, левая
- 2 Направляющая Quadro, правая
- 3 Фиксатор, левый
- 4 Фиксатор, правый

КГ
≤ 25

Номинальная длина, мм	Silent System		Stop Control		Push to open	
	Артикулы	Цена, у. е.	Артикулы	Цена, у. е.	Артикулы	Цена, у. е.
250	1 9 105 661 2 9 105 662 3 9 144 830 4 9 144 841	19,03	1 9 105 635 2 9 105 636 3 9 144 830 4 9 144 841	13,41	1 9 111 305 2 9 111 306 3 9 144 830 4 9 144 841	21,50
300	1 9 105 665 2 9 105 666 3 9 144 830 4 9 144 841	19,52	1 9 105 639 2 9 105 640 3 9 144 830 4 9 144 841	13,74	1 9 099 957 2 9 099 958 3 9 144 830 4 9 144 841	22,06
350	1 9 105 669 2 9 105 670 3 9 144 830 4 9 144 841	20,02	1 9 105 643 2 9 105 644 3 9 144 830 4 9 144 841	14,07	1 9 099 961 2 9 099 962 3 9 144 830 4 9 144 841	22,63
400	1 9 105 673 2 9 105 674 3 9 144 830 4 9 144 841	21,00	1 9 105 647 2 9 105 648 3 9 144 830 4 9 144 841	14,74	1 9 099 965 2 9 099 966 3 9 144 830 4 9 144 841	23,76
450	1 9 105 677 2 9 105 678 3 9 144 830 4 9 144 841	21,99	1 9 105 651 2 9 105 652 3 9 144 830 4 9 144 841	15,40	1 9 099 967 2 9 099 968 3 9 144 830 4 9 144 841	24,89
500	1 9 105 682 2 9 105 683 3 9 144 830 4 9 144 841	23,48	1 9 105 655 2 9 105 656 3 9 144 830 4 9 144 841	16,40	1 9 099 969 2 9 099 970 3 9 144 830 4 9 144 841	26,59
550	1 9 105 686 2 9 105 687 3 9 144 830 4 9 144 841	25,46	1 9 105 659 2 9 105 660 3 9 144 830 4 9 144 841	17,73		

Фиксатор для выдвижных полок/деревянных ящиков с дном заподлицо



- ▶ Для надежного соединения направляющей Quadro и выдвижной полки/деревянного ящика с дном заподлицо без использования инструментов
- ▶ Для выдвижных полок толщиной 16–19 мм
- ▶ В комплект входит деталь крепления
- ▶ Пластик, цвет черный/белый

Артикул	Цена, у.е.
0 075 808	2,01

Дополнительную информацию см. в каталоге «Фурнитура и комплектующие для мебели. Проект. Дизайн. Воплощение. 2017» на стр. 892 – 897

Направляющие для деревянных ящиков

- ▶ Направляющие Quadro частичного выдвижения насадного монтажа
- ▶ Комплекты

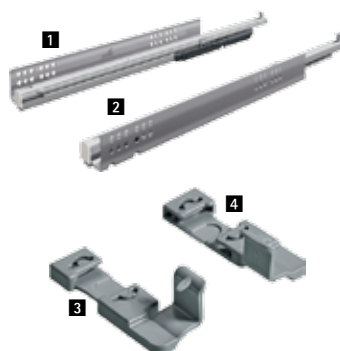

Цена указана за 1 комплект с учетом:

- 1 Направляющая Quadro, левая
- 2 Направляющая Quadro, правая
- 3 Предохранитель от демонтажа, левый
- 4 Предохранитель от демонтажа, правый



Номинальная длина, мм	Silent System		Stop Control		Push to open	
	Артикулы	Цена, у. е.	Артикулы	Цена, у. е.	Артикулы	Цена, у. е.
250	1 9 105 617 2 9 105 618 3 9 155 280 4 9 155 281	17,70	1 9 105 599 2 9 105 600 3 9 155 280 4 9 155 281	12,09		
300	1 9 105 619 2 9 105 620 3 9 155 280 4 9 155 281	18,19	1 9 105 601 2 9 105 602 3 9 155 280 4 9 155 281	12,41	1 9 099 942 2 9 099 943 3 9 155 280 4 9 155 281	20,73
350	1 9 105 623 2 9 105 624 3 9 155 280 4 9 155 281	18,68	1 9 105 605 2 9 105 606 3 9 155 280 4 9 155 281	12,74	1 9 099 946 2 9 099 947 3 9 155 280 4 9 155 281	21,29
400	1 9 105 627 2 9 105 628 3 9 155 280 4 9 155 281	19,65	1 9 105 609 2 9 105 610 3 9 155 280 4 9 155 281	13,39	1 9 099 950 2 9 099 952 3 9 155 280 4 9 155 281	22,41
450	1 9 105 629 2 9 105 630 3 9 155 280 4 9 155 281	20,63	1 9 105 611 2 9 105 612 3 9 155 280 4 9 155 281	14,04	1 9 099 953 2 9 099 954 3 9 155 280 4 9 155 281	23,53
500	1 9 105 631 2 9 105 632 3 9 155 280 4 9 155 281	22,10	1 9 105 613 2 9 105 614 3 9 155 280 4 9 155 281	15,02	1 9 099 955 2 9 099 956 3 9 155 280 4 9 155 281	25,21
550	1 9 105 633 2 9 105 634 3 9 155 280 4 9 155 281	24,05	1 9 105 615 2 9 105 616 3 9 155 280 4 9 155 281	16,32		

Деталь крепления



- ▶ Для ящиков с днищем заподлицо или выдвижных полок
- ▶ Пластик

Наименование	Поверхность	Артикулы	Цена, у.е.
передняя деталь	бежевая	1 016 170	0,31
задняя деталь	белая	1 021 493	0,20

Дополнительную информацию см. в каталоге «Фурнитура и комплектующие для мебели. Проект. Дизайн. Воплощение. 2017» на стр. 886 - 891

Направляющие для деревянных ящиков

- ▶ Принадлежности
- ▶ Синхронизация для направляющих Quadro V6 / 4D V6 / V6+ с механизмом Push to open



Комфорт в эксплуатации мебели:

Направляющие Quadro с механизмом Push to open плавно открывают деревянные ящики без ручек в ответ на легкое нажатие на фасад. Направляющие Quadro полного выдвижения позволяют установить механизм синхронизации, благодаря которому активация механизма открывания при нажатии на любую точку фасада происходит даже для больших ящиков. Опциональная штанга для синхронизации с адаптерами обеспечивает одновременную работу направляющих, что позволяет сочетать практичное удобство с лаконичным дизайном мебели с массивными фасадами.

Синхронизация для направляющих Quadro с механизмом Push to open



- ▶ Рекомендуется при ширине корпуса более 600 мм
- ▶ Для номинальной длины 250 - 600 мм
- ▶ Штанга для синхронизации может обрезаться под размер;
- ▶ Не применяется с направляющими Quadro частичного выдвижения

Для синхронизации направляющих Quadro с механизмом Push to open необходимы следующие компоненты:

- ▶ 1 штанга для синхронизации
- ▶ 2 адаптера
- ▶ Соединитель может применяться для соединения частей штанги

Наименование	Артикул	Цена, у.е.
1 Штанга для синхронизации Push to open	9 236 718	10,01
2 Адаптер Push to open Synchro, тип A	9 219 966	1,16
3 Соединитель Push to open Synchro	9 221 295	0,84

Направляющие для деревянных ящиков

► Принадлежности

Фиксатор для деревянных ящиков с полозковым дном (Quadro 25 и Quadro V6)



- Для надежного соединения направляющей Quadro и деревянного ящика без помощи инструментов
- Бесступенчатая регулировка по высоте до +2 мм с помощью регулировочного колесика
- Пластик черного цвета

Сторона монтажа	Артикул	Цена, у.е.
Левая	9 144 830	0,98
Правая	9 144 841	0,98

Фиксатор для выдвижных полок/деревянных ящиков с дном заподлицо (Quadro 25 и Quadro V6)



- Для надежного соединения направляющей Quadro и выдвижной полки/деревянного ящика с дном заподлицо без использования инструментов
- Для выдвижных полок толщиной 16–19 мм
- В комплект входит деталь крепления
- Пластик, цвет черный/белый

Артикул	Цена, у.е.
0 075 808	2,01

Предохранитель от демонтажа для деревянных ящиков насадного монтажа (Quadro 25)



- На деревянные ящики с направляющими насадного монтажа можно дополнительно установить предохранитель от демонтажа
- Пластик серого цвета

Сторона монтажа	Артикул	Цена, у.е.
Левая	9 155 280	0,43
Правая	9 155 281	0,43

Деталь крепления для направляющих насадного монтажа



- Для ящиков с дном заподлицо или выдвижных полок
- Пластик

При использовании задних деталей крепления необходимо уменьшить на 10 мм номинальную длину ящика.

Наименование	Цвет	Артикул	Цена, у.е.
передняя деталь	бежевый	1 016 170	0,31
задняя деталь	белый	1 021 493	0,20

Амортизатор под запрессовку

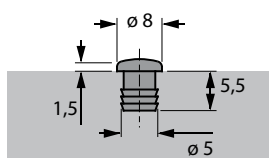

- Для отверстия $\varnothing 5 \times 5,5$ мм
- Пластик прозрачный

Артикул	Цена, у.е.
9 079 298	0,12

Амортизатор для приклеивания

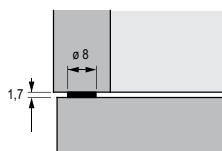

- Самоклеящаяся основа
- Прозрачный пластик

Артикул	Цена, у.е.
0 072 120	0,09

Винт для ДСП / Винт прямого крепления



- Для монтажа направляющих Quadro

Размеры, мм	Артикул	Цена, у.е.
$\varnothing 4 \times 16$	0 010 085	0,07
$\varnothing 6.3 \times 10.5$	1 008 302	0,05
$\varnothing 6.3 \times 14$	1 008 313	0,03

Соединитель задней стенки RV8

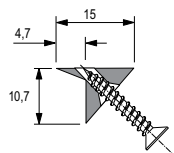

- Для фиксации дна и задней панели ящика
- Белый пластик
- Винт $\varnothing 3.5 \times 20$ мм, оцинкованная сталь

Артикул	Цена, у.е.
1 075 850	0,08



Это первая система раздвижных дверей, которая может обходиться без ручек.

Двери шкафов, оснащенных новой системой InLine XL, в закрытом состоянии располагаются в одной плоскости, создавая уникально ровный фасад шкафа премиум-класса.

Достаточно слегка потянуть за край створки – и шкаф открывается.

При желании мебельные ручки можно разместить в любой части фасада.

Двери при открывании полностью наезжают друг на друга, что гарантирует свободный доступ к ящикам и выдвижным элементам шкафа. Дизайн впечатляет: идеально гладкий фасад, минимальные зазоры.

Раздвижная система еще никогда не была столь совершенной.



Элегантность и эргономика: двери без ручек, расположенные в одной плоскости, удобно открываются за край створки.



Неограниченный доступ и максимальное использование внутреннего пространства благодаря открыванию дверей без ограничения хода.



Достигайте успеха с меньшими затратами: быстрый и легкий монтаж благодаря тому, что большая часть компонентов системы предустановлена.



Простейший монтаж: всего несколько действий даже для высоких шкафов.

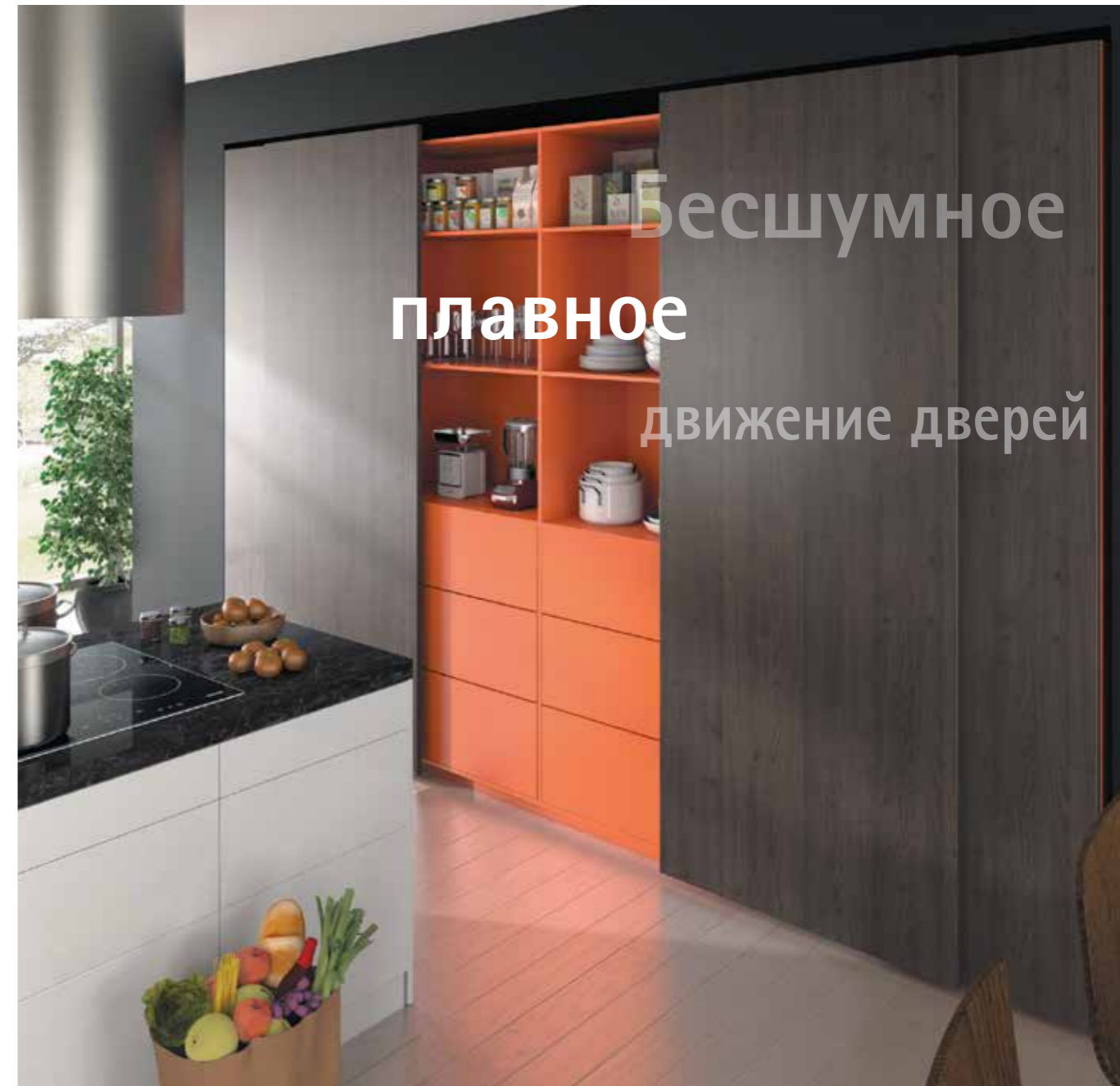

Движение с удовольствием. Откройте для себя двери к новым возможностям. Самые яркие идеи мебельного дизайна для спальни, гостиной, офиса или кухни легко воплотить в жизнь вместе с Hettich.



Фурнитура для раздвижных дверей с верхним ходовым элементом

► InLine XL

► Компоненты системы

InLine XL, комплект фурнитуры с демпфером Silent System для открывания и закрывания



- Комплекты полностью укомплектованы
- Для шкафа с двумя дверями требуется 1 комплект

Состав комплекта:

- 1 ходовой профиль с 2 предварительно установленными ходовыми элементами
- 1 направляющий профиль
- 2 направляющих элемента, 1 левый и 1 правый
- 2 активатора для направляющего профиля, 1 левый и 1 правый
- 1 демпфер Silent System
- 4 верхние монтажных пластины для фасадов
- 4 нижние монтажных пластины для фасадов
- 2 доборных профиля, алюминий
- 2 декоративных профиля, пластик
- Крепеж

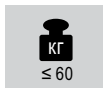

Ширина двери, мм	Макс. рекоменд. высота двери, мм	Артикул	Цена, у.е.
750 - 819	< 2000	9 148 180	1 432,89
820 - 909	< 2000	9 148 201	1 479,29
910 - 1044	< 2200	9 148 202	1 525,56
1045 - 1199	< 2200	9 148 203	1 571,84
1200 - 1299	< 2400	9 148 204	1 618,11
1300 - 1499	< 2400	9 148 205	1 664,51
1500 - 1599	< 2600	9 148 206	1 710,78
1600 - 1799	< 2600	9 116 581	1 757,06

Оptionальный комплект для быстрого монтажа



- Опциональный комплект быстрого монтажа
- Для скрытого монтажа профиля в шкафах от пола до потолка

Ширина двери, мм	Артикул	Цена, у.е.
750 - 2000	9 148 562	57,32

Дополнительную информацию см. в каталоге «Фурнитура и комплектующие для мебели. Проект. Дизайн. Воплощение. 2017» на стр. 926 - 939

Фурнитура для раздвижных дверей с верхним ходовым элементом

- ▶ TopLine XL
- ▶ Комплекты



Цена комплекта для двухдверного шкафа указана за 1 комплект с учетом:

- 1 Комплект профилей: ходовой, направляющий и декоративный
- 2 Комплект фурнитуры для передней двери
- 3 Комплект фурнитуры для задней двери, левый или правый
- 4 Комплект демпферов Silent System

Цена комплекта для трехдверного шкафа указана за 1 комплект с учетом:

- 1 Комплект профилей: ходовой, направляющий и декоративный
- 2 Комплект фурнитуры для передней двери
- 3 Комплект фурнитуры для задней двери, левый
- 4 Комплект фурнитуры для задней двери, правый
- 5 Комплект демпферов Silent System

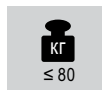

Толщина двери / EB	Комплект фурнитуры для 2-дверного шкафа				Комплект фурнитуры для 3-дверного шкафа	
	Задняя дверь справа		Задняя дверь слева			
	Артикулы	Цена, у. е.	Артикулы	Цена, у. е.	Артикулы	Цена, у. е.
16-19 / 30	1 9 135 004 2 9 181 742 3 9 183 533 4 9 169 548	590,82	1 9 135 004 2 9 181 742 3 9 181 744 4 9 169 548	590,82	1 9 135 004 2 9 181 742 3 9 181 744 4 9 183 533 5 9 154 933	778,50
16-22 / 33	1 9 135 004 2 9 183 613 3 9 183 533 4 9 169 548	594,54	1 9 135 004 2 9 183 613 3 9 181 744 4 9 169 548	594,54	1 9 135 004 2 9 183 613 3 9 181 744 4 9 183 533 5 9 154 933	782,22
16-28 / 39	1 9 135 004 2 9 183 615 3 9 183 533 4 9 169 548	598,26	1 9 135 004 2 9 183 615 3 9 181 744 4 9 169 548	598,26	1 9 135 004 2 9 183 615 3 9 181 744 4 9 183 533 5 9 154 933	785,94
16-33 / 44	1 9 135 004 2 9 193 053 3 9 183 533 4 9 169 548	601,98	1 9 135 004 2 9 193 053 3 9 181 744 4 9 169 548	601,98	1 9 135 004 2 9 193 053 3 9 181 744 4 9 183 533 5 9 154 933	789,66
16-40 / 51	1 9 135 004 2 9 183 616 3 9 183 533 4 9 169 548	636,72	1 9 135 004 2 9 183 616 3 9 181 744 4 9 169 548	636,72	1 9 135 004 2 9 183 616 3 9 181 744 4 9 183 533 5 9 154 933	824,40
16-50 / 61	1 9 135 004 2 9 183 617 3 9 183 533 4 9 169 548	641,68	1 9 135 004 2 9 183 617 3 9 181 744 4 9 169 548	641,68	1 9 135 004 2 9 183 617 3 9 181 744 4 9 183 533 5 9 154 933	829,36

Дополнительную информацию см. в каталоге «Фурнитура и комплектующие для мебели. Проект. Дизайн. Воплощение. 2017» на стр. 942 - 990

Фурнитура для раздвижных дверей с верхним ходовым элементом

▶ TopLine L / ходовой профиль перед верхней панелью

▶ Комплекты

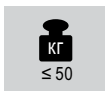



Цена комплекта для двухдверного шкафа указана за 1 комплект с учетом:

- 1 Ходовой профиль TopLine L
- 2 Нижний направляющий профиль STB 11
- 3 Комплект фурнитуры для передней двери
- 4 Комплект фурнитуры для задней двери
- 5 Комплект упоров
- 6 Комплект демпферов Silent System для закрывания
- 7 Комплект демпферов Silent System для открывания
- 8 Комплект демпферов Silent System для STB 11

Цена комплекта для трехдверного шкафа указана за 1 комплект с учетом:

- 1 Ходовой профиль TopLine L
- 2 Нижний направляющий профиль STB 11
- 3 Комплект фурнитуры для передней двери
- 4 Комплект фурнитуры для задней двери, левый
- 5 Комплект фурнитуры для задней двери, правый
- 6 Комплект упоров
- 7 Комплект демпферов Silent System для средней двери
- 8 Комплект демпферов Silent System для закрывания
- 9 Комплект демпферов Silent System для открывания
- 10 Комплект демпферов Silent System для STB 11

Открывание с ограничением хода

Толщина двери / EB	Комплект фурнитуры для 2-дверного шкафа				Комплект фурнитуры для 3-дверного шкафа	
	 Задняя дверь справа		 Задняя дверь слева			
	Артикулы	Цена, у. е.	Артикулы	Цена, у. е.	Артикулы	Цена, у. е.
16 / 28	1 9 210 945 2 9 184 615 3 9 206 483 4 9 206 506 5 9 206 309 6 9 169 651 7 9 169 637 8 9 199 769	285,06	1 9 210 945 2 9 184 615 3 9 206 483 4 9 206 505 5 9 206 309 6 9 169 651 7 9 169 637 8 9 199 769	285,06	1 9 210 945 2 9 184 615 3 9 206 483 4 9 206 505 5 9 206 506 6 9 206 310 7 9 140 438 8 9 169 653 9 9 169 656 10 9 199 769	411,54
19 / 31	1 9 210 945 2 9 184 615 3 9 206 500 4 9 206 506 5 9 206 309 6 9 169 651 7 9 169 637 8 9 199 769	285,06	1 9 210 945 2 9 184 615 3 9 206 500 4 9 206 505 5 9 206 309 6 9 169 651 7 9 169 637 8 9 199 769	285,06	1 9 210 945 2 9 184 615 3 9 206 500 4 9 206 505 5 9 206 506 6 9 206 310 7 9 140 438 8 9 169 653 9 9 169 656 10 9 199 769	411,54
22 / 34	1 9 210 945 2 9 184 615 3 9 206 501 4 9 206 506 5 9 206 309 6 9 169 651 7 9 169 637 8 9 199 769	285,06	1 9 210 945 2 9 184 615 3 9 206 501 4 9 206 505 5 9 206 309 6 9 169 651 7 9 169 637 8 9 199 769	285,06	1 9 210 945 2 9 184 615 3 9 206 501 4 9 206 505 5 9 206 506 6 9 206 310 7 9 140 438 8 9 169 653 9 9 169 656 10 9 199 769	411,54
25 / 37	1 9 210 945 2 9 184 615 3 9 206 502 4 9 206 506 5 9 206 309 6 9 169 651 7 9 169 637 8 9 199 769	285,06	1 9 210 945 2 9 184 615 3 9 206 502 4 9 206 505 5 9 206 309 6 9 169 651 7 9 169 637 8 9 199 769	285,06	1 9 210 945 2 9 184 615 3 9 206 502 4 9 206 505 5 9 206 506 6 9 206 310 7 9 140 438 8 9 169 653 9 9 169 656 10 9 199 769	411,54
40 / 52	1 9 210 945 2 9 184 615 3 9 206 503 4 9 206 506 5 9 206 309 6 9 169 652 7 9 169 637 8 9 199 769	307,06	1 9 210 945 2 9 184 615 3 9 206 503 4 9 206 505 5 9 206 309 6 9 169 652 7 9 169 637 8 9 199 769	307,06	1 9 210 945 2 9 184 615 3 9 206 503 4 9 206 505 5 9 206 506 6 9 206 310 7 9 140 438 8 9 169 653 9 9 169 656 10 9 199 769	433,54

Дополнительную информацию см. в каталоге «Фурнитура и комплектующие для мебели. Проект. Дизайн. Воплощение. 2017» на стр. 1014 - 1059

Фурнитура для раздвижных дверей с верхним ходовым элементом

▶ TopLine L / ходовой профиль перед верхней панелью

▶ Комплекты

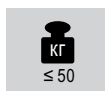



Цена комплекта для двухдверного шкафа указана за 1 комплект с учетом:

- 1 Ходовой профиль TopLine L
- 2 Нижний направляющий профиль STB 11
- 3 Комплект фурнитуры для передней двери
- 4 Комплект фурнитуры для задней двери
- 5 Комплект упоров
- 6 Комплект демпферов Silent System для закрывания
- 7 Комплект демпферов Silent System для открывания
- 8 Комплект демпферов Silent System для STB 11

Цена комплекта для трехдверного шкафа указана за 1 комплект с учетом:

- 1 Ходовой профиль TopLine L
- 2 Нижний направляющий профиль STB 11
- 3 Комплект фурнитуры для передней двери
- 4 Комплект фурнитуры для задней двери, левый
- 5 Комплект фурнитуры для задней двери, правый
- 6 Комплект упоров
- 7 Комплект демпферов Silent System для средней двери
- 8 Комплект демпферов Silent System для закрывания
- 9 Комплект демпферов Silent System для открывания
- 10 Комплект демпферов Silent System для STB 11

Открывание без ограничения хода

Толщина двери / EB	Комплект фурнитуры для 2-дверного шкафа				Комплект фурнитуры для 3-дверного шкафа	
	 Задняя дверь справа		 Задняя дверь слева			
	Артикулы	Цена, у. е.	Артикулы	Цена, у. е.	Артикулы	Цена, у. е.
16 / 28	1 9 210 945 2 9 184 615 3 9 206 483 4 9 206 508 5 9 206 311 6 9 169 654 7 9 169 638 8 9 199 769	286,95	1 9 210 945 2 9 184 615 3 9 206 483 4 9 206 508 5 9 206 311 6 9 169 655 7 9 169 640 8 9 199 769	286,95	1 9 210 945 2 9 184 615 3 9 206 483 4 9 206 508 5 9 206 508 6 9 206 313 7 9 140 438 8 9 169 653 9 9 169 656 10 9 199 769	411,54
19 / 31	1 9 210 945 2 9 184 615 3 9 206 500 4 9 206 508 5 9 206 311 6 9 169 654 7 9 169 638 8 9 199 769	286,95	1 9 210 945 2 9 184 615 3 9 206 500 4 9 206 508 5 9 206 311 6 9 169 655 7 9 169 640 8 9 199 769	286,95	1 9 210 945 2 9 184 615 3 9 206 500 4 9 206 508 5 9 206 508 6 9 206 313 7 9 140 438 8 9 169 653 9 9 169 656 10 9 199 769	411,54
22 / 34	1 9 210 945 2 9 184 615 3 9 206 501 4 9 206 508 5 9 206 311 6 9 169 654 7 9 169 638 8 9 199 769	286,95	1 9 210 945 2 9 184 615 3 9 206 501 4 9 206 508 5 9 206 311 6 9 169 655 7 9 169 640 8 9 199 769	286,95	1 9 210 945 2 9 184 615 3 9 206 501 4 9 206 508 5 9 206 508 6 9 206 313 7 9 140 438 8 9 169 653 9 9 169 656 10 9 199 769	411,54
25 / 37	1 9 210 945 2 9 184 615 3 9 206 502 4 9 206 508 5 9 206 311 6 9 169 654 7 9 169 638 8 9 199 769	286,95	1 9 210 945 2 9 184 615 3 9 206 502 4 9 206 508 5 9 206 311 6 9 169 655 7 9 169 640 8 9 199 769	286,95	1 9 210 945 2 9 184 615 3 9 206 502 4 9 206 508 5 9 206 508 6 9 206 313 7 9 140 438 8 9 169 653 9 9 169 656 10 9 199 769	411,54
40 / 52	1 9 210 945 2 9 184 615 3 9 206 503 4 9 206 508 5 9 206 311 6 9 169 654 7 9 169 638 8 9 199 769	308,00	1 9 210 945 2 9 184 615 3 9 206 503 4 9 206 508 5 9 206 311 6 9 169 652 7 9 169 640 8 9 199 769	308,00	1 9 210 945 2 9 184 615 3 9 206 503 4 9 206 508 5 9 206 508 6 9 206 313 7 9 140 438 8 9 169 653 9 9 169 656 10 9 199 769	433,54

Дополнительную информацию см. в каталоге «Фурнитура и комплектующие для мебели. Проект. Дизайн. Воплощение. 2017» на стр. 1014 - 1059

Фурнитура для раздвижных дверей с верхним ходовым элементом

- ▶ TopLine M
- ▶ Комплекты



Цена комплекта указана за 1 комплект с учетом:

- 1 Ходовой профиль
- 2 Направляющий профиль STB 16.1
- 3 Комплект фурнитуры

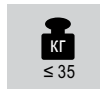

Открытие с ограничением хода

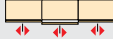
Толщина двери / EB	Комплект фурнитуры для 2-дверного шкафа		Комплект фурнитуры для 3-дверного шкафа	
	 Задняя дверь слева			
	Артикулы	Цена, у. е.	Артикулы	Цена, у. е.
16-19 / 29	1 9 138 053 2 9 131 834 3 9 133 612	67,54	1 9 138 054 2 9 131 836 3 9 129 577	87,75

Комплект демпфера Silent System для закрывания

	Комплект демпфера Silent System для закрывания для 2-дверного шкафа		Комплект демпфера Silent System для закрывания для 3-дверного шкафа	
	Артикулы	Цена, у. е.	Артикулы	Цена, у. е.
	9 144 901	22,10	9 144 902	22,10

Демпфер для закрывания используется только в случае открывания с ограничением хода

Дополнительную информацию см. в каталоге «Фурнитура и комплектующие для мебели. Проект. Дизайн. Воплощение. 2017» на стр. 1060 – 1075

Фурнитура для раздвижных дверей с верхним ходовым элементом

- ▶ SysLine S
- ▶ Компоненты системы

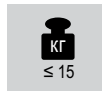

Ходовой профиль



- ▶ Длина 2000 мм
- ▶ Алюминий анодированный
- ▶ Мин. толщина верхней панели для профиля:
под прикручивание - от 16 мм
под приклеивание - от 16 мм
быстрый монтаж - от 19 мм

Описание	Артикул	Цена, у.е.
под прикручивание	9 136 105	31,06
под приклеивание	9 145 851	15,25
быстрый монтаж	9 136 106	45,39

Комплект с демпферами Silent System для закрывания и открывания



- ▶ Ширина двери мин. 590 мм
- ▶ В комплект входят компоненты для 2-дверного шкафа

Состав комплекта:

- ▶ 4 ходовых элемента с демпфером Silent System
- ▶ 4 активатора для демпфера Silent System
- ▶ 4 адаптера для деревянных дверей
- ▶ 2 нижних направляющих элемента для деревянных дверей
- ▶ 2 нижних направляющих элемента для дверей с алюминиевой рамой
- ▶ 2 междверных упора

Артикул	Цена, у.е.
9 208 511	158,80

Комплект с демпфером Silent System для закрывания



- ▶ Ширина двери мин. 410 мм
- ▶ В комплект входят компоненты для 2-дверного шкафа

Состав комплекта:

- ▶ 2 ходовых элемента
- ▶ 2 ходовых элемента с демпфером Silent System
- ▶ 2 активатора для демпфера Silent System
- ▶ 2 упора
- ▶ 4 адаптера для деревянных дверей
- ▶ 2 нижних направляющих элемента для деревянных дверей
- ▶ 2 нижних направляющих элемента для дверей с алюминиевой рамой
- ▶ 2 междверных упора

Артикул	Цена, у.е.
9 134 311	131,50

Дополнительную информацию см. в каталоге «Фурнитура и комплектующие для мебели. Проект. Дизайн. Воплощение. 2017» на стр. 1076 - 1088

Фурнитура для раздвижных дверей с нижним ходовым элементом

► SlideLine M

► Компоненты системы

Комплект фурнитуры для дверей с Silent System (для открывания, закрывания и защиты дверей от соударения)



- В комплект входят все необходимые компоненты для 1 раздвижной двери из массива дерева или алюминиевой рамы из профиля 55 мм с демпфером Silent System
- Для монтажа ходового и направляющего элементов на алюминиевую раму 55 мм следует использовать подходящие саморезы по металлу

Вес двери (макс.)	Тип двери		Артикул	Цена, у.е.
10	Деревянная дверь, дверь из алюминиевой рамы 55 мм	450	9 201 921	142,23
30	Деревянная дверь, дверь из алюминиевой рамы 55 мм	450	9 156 338	142,23

Дополнительный комплект под приклеивание для стеклянных дверей с Silent System



- В комплект входят все необходимые дополнительные компоненты для монтажа под приклеивание для одной стеклянной раздвижной двери с демпфером Silent System
- Для использования с двухкомпонентным клеем
- Клей не входит в комплект
- Материал монтажного адаптера: цинковый сплав

Тип двери	Ширина двери (мин.)	Артикул	Цена, у.е.
Стеклянная раздвижная дверь	450	9 184 566	73,45

Дополнительный комплект под прикручивание для стеклянных дверей толщиной 6 мм с Silent System



- В комплект входят все необходимые дополнительные компоненты для монтажа под прикручивание для 1 стеклянной раздвижной двери с демпфером Silent System
- Подходит для стеклянных дверей толщиной 6 мм

Тип двери	Ширина двери (мин.)	Артикул	Цена, у.е.
Стеклянная раздвижная дверь толщиной 6 мм	450	9 184 595	73,45

Дополнительный комплект для дверей с алюминиевой рамой толщиной 19 мм с Silent System

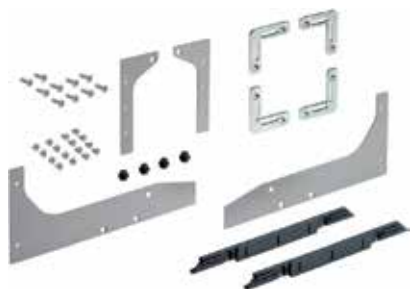

- В комплект входят все необходимые дополнительные компоненты для монтажа 1 двери с алюминиевой рамой толщиной 19 мм с демпфером Silent System

Цвет	Ширина двери (мин.)	Артикул	Цена, у.е.
Серебристый	450	9 184 626	48,88

Дополнительную информацию см. в каталоге "Фурнитура и комплектующие для мебели. Проект. Дизайн. Воплощение. 2017" на стр. 1102 - 1120

Фурнитура для раздвижных дверей с нижним ходовым элементом

► SlideLine M

► Компоненты системы

Комплект профилей: 1 профиль, накладной



- Комплект из одного профиля для мебели с раздвижными дверями, двигающимися вдоль друг друга
- Возможна нарезка профиля под размер
- При достаточной длине профиля возможна его нарезка на две части и использование в качестве верхнего и нижнего профилей
- В цветные комплекты входит двойное количество торцевых заглушек

Высота профиля, мм	Толщина полки, мм	Длина	Артикул	Цена, у.е.
16	15,16	2500	9 209 223	44,76
18	18,19	2500	9 209 225	44,76
25	25	2500	9 209 230	52,06

Двойной комплект профилей: вкладной, под прикручивание



- В комплект входят все необходимые компоненты для 2- или 3- дверного шкафа
- Монтаж под приклеивание или под прикручивание

Длина, мм	Артикул	Цена, у.е.
2500	9 227 245	107,03

Двойной комплект профилей: под запрессовку



- В комплект входят все необходимые компоненты для 2- или 3- дверного шкафа
- Монтаж под запрессовку

Длина, мм	Артикул	Цена, у.е.
2500	9 227 246	53,52

Декоративные комплекты для ходовых профилей



- В комплект входят все необходимые элементы для 1 ходового профиля

Высота профиля, мм	Цвет	Длина	Артикул	Цена, у.е.
16	Серебристый	2500	9 209 232	17,22
18	Серебристый	2500	9 209 277	17,22
25	Серебристый	2500	9 209 399	20,16

Дистанционный профиль

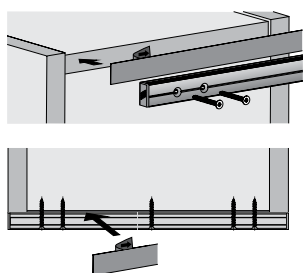

- Для компенсации расстояния между торцом полки и профилем
- Предотвращает прогиб ходовых профилей
- Монтаж под приклеивание на полку между боковой и средней стенкой
- Поставляется в рулонах по 15 м
- Простая нарезка под размер
- Толщина 1 мм
- Цвет: серый

Высота профиля, мм	Толщина полки, мм	Артикул	Цена, у.е.
16	16 - 19	9 200 421	40,96
22	22 - 25	9 200 422	45,55

Дополнительную информацию см. в каталоге "Фурнитура и комплектующие для мебели. Проект. Дизайн. Воплощение. 2017" на стр. 1102 - 1120

Фурнитура для раздвижных дверей с нижним ходовым элементом

► SlideLine 55 Plus

► Компоненты системы

Ходовой и направляющий профиль



- Пластиковый профиль: макс. вес двери 15 кг
- Цвет коричневый

Длина, мм	Артикул	Цена, у.е.
2000	1 013 474	3,29
2500	1 015 945	3,77

Ходовой элемент под прикручивание для шкафа с 2 вкладными дверями



- Регулировка по высоте без инструмента $\pm 1,5$ мм
- 2 ходовых элемента на одну дверь
- Пластик серого цвета

Артикул	Цена, у.е.
9 103 717	2,26

Направляющий элемент под прикручивание для шкафа с 2 вкладными дверями



- 2 направляющих элемента на 1 дверь
- С пружинным фиксатором и предохранителем
- Пластик серого цвета

Артикул	Цена, у.е.
9 103 718	1,23

Silent System для SlideLine 55 Plus вкладного монтажа



- Только для деревянных дверей
- Монтаж под прикручивание, позиция монтажа слева или справа
- Для передней или задней двери
- Высота двери 700 - 1500 мм
- Ширина двери от 400 до 800 мм
- Корпус: оцинкованный металл
- Внутренние детали: пластик цвета антрацит

Позиция монтажа	Артикул	Цена, у.е.
слева	9 119 584	16,52
справа	9 119 585	16,52

Активатор для демпфера Silent System



- Можно устанавливать справа и слева
- 1 активатор на 1 демпфер
- Монтаж с помощью предустановленных винтов
- Пластик серого цвета

Артикул	Цена, у.е.
9 118 477	1,55

Монтажное приспособление



- Монтаж активатора на верхнюю панель
- Оцинкованная сталь

Артикул	Цена, у.е.
9 136 109	331,14

Междверной упор под прикручивание



- Для двери макс. 30 кг
- 1 дверной упор на шкаф с 2 дверями (2 шт. для дверей высотой более 1000 мм)
- Пластик серого цвета

Артикул	Цена, у.е.
9 102 993	0,67

Концевой упор



- При установке демпфера Silent System концевой упор не требуется
- Можно устанавливать справа и слева
- 2 концевых упора на 1 дверь
- Пластик серого цвета

Артикул	Цена, у.е.
9 105 438	1,48

Дополнительную информацию см. в каталоге «Фурнитура и комплектующие для мебели. Проект. Дизайн. Воплощение. 2017» на стр. 1122 - 1137

Фурнитура для раздвижных дверей с нижним ходовым элементом

► SlideLine 56

► Компоненты системы

Ходовой и направляющий профиль



- Длина 3000 мм
- Алюминий анодированный

Поверхность	Артикул	Цена, у.е.
серебристая анодированная	1 015 024	16,57

Ходовой элемент



- Ходовой ролик с шарикоподшипником
- Сталь оцинкованная / пластмасса

Артикул	Цена, у.е.
1 008 731	3,26

Кол-во для шкафа с 2 дверями	Кол-во для шкафа с 3 дверями
4	6

Направляющий элемент



- Сталь оцинкованная / пластмасса

Артикул	Цена, у.е.
1 008 732	0,48

Кол-во для шкафа с 2 дверями	Кол-во для шкафа с 3 дверями
4	6

Концевой упор



- Для правой и левой двери
- Крепление при помощи шурупов 3,5 x 30 мм

Артикул	Цена, у.е.
1 008 824	0,55

Кол-во для шкафа с 2 дверями	Кол-во для шкафа с 3 дверями
2	3

Междверной упор



- Пластмасса коричневого цвета

Артикул	Цена, у.е.
1 008 730	0,48

Кол-во для шкафа с 2 дверями	Кол-во для шкафа с 3 дверями
2	3

Фурнитура для раздвижных и складных дверей

- ▶ WingLine L / С креплением к боковине
- ▶ Компоненты системы



Большой обзор для большего удобства

В шкафах, нишах или в кухонных навесных полках: WingLine L от Hettich – это система фурнитуры для складных дверей, которая подходит для широкого спектра применений. Новые механизмы открывания Push to move и Pull to move Silent создают панорамный эффект, предоставляют свободу в дизайне мебели и высокий уровень комфорта в эксплуатации.

С WingLine L весь комплект дверей открывается с помощью простого нажатия или потягивания створки на себя, возможно также использование фасадов без ручек. Поддерживая створки высотой до 2400 мм и шириной 600 мм, WingLine L открывает обширное внутреннее пространство шкафа, оставляя больше свободного места в комнате.

Наименование	Артикул	Цена, у. е.
	Комплект фурнитуры WingLine L 25 кг, без самозакрывания, L	9 237 880 35,54
	Комплект фурнитуры WingLine L 25 кг, без самозакрывания, R	9 237 881 35,54
	Комплект фурнитуры WingLine L 25 кг, самозакрывание, L	9 237 852 35,54
	Комплект фурнитуры WingLine L 25 кг, самозакрывание, R	9 237 890 35,54
	Комплект фурнитуры WingLine L 12 кг, без самозакрывания, L	9 237 905 32,19
	Комплект фурнитуры WingLine L 12 кг, без самозакрывания, R	9 237 904 32,19
	Комплект фурнитуры WingLine L 12 кг, самозакрывание, L	9 237 882 32,19
	Комплект фурнитуры WingLine L 12 кг, самозакрывание, R	9 237 906 32,19
	Комплект фурнитуры WingLine L 12 кг, без самозакрывания, без нижнего напр. элемента, L	9 237 901 21,28
	Комплект фурнитуры WingLine L 12 кг, без самозакрывания, без нижнего напр. элемента, R	9 237 900 21,28
	Комплект фурнитуры WingLine L 12 кг, самозакрывание, без нижнего напр. элемента, L	9 237 903 21,28
	Комплект фурнитуры WingLine L 12 кг, самозакрывание, без нижнего напр. элемента, R	9 237 902 21,28
	Комплект профилей WingLine L, L1200, с перфорацией, алюминий, анодированный	9 239 311 24,10
	Комплект профилей WingLine L, L2400, с перфорацией, алюминий, анодированный	9 239 310 46,27
	Ходовой профиль WingLine 770/780/L, L1200, с перфорацией, алюминий, анодированный	9 237 916 11,61
	Ходовой профиль WingLine 770/780/L, L2400, с перфорацией, алюминий, анодированный	9 237 917 23,25
	Механизм Push to move для WingLine L, исполнение light, L	9 238 102 60,18
	Механизм Push to move для WingLine L, исполнение medium, L	9 238 051 60,18
	Механизм Push to move для WingLine L, исполнение heavy, L	9 238 052 60,18
	Механизм Push to move для WingLine L, исполнение light, R	9 238 113 60,18
	Механизм Push to move для WingLine L, исполнение medium, R	9 238 101 60,18
	Механизм Push to move для WingLine L, исполнение heavy, R	9 238 053 60,18
	Механизм Pull to move Silent для WingLine L, исполнение light, L	9 238 120 52,16
	Механизм Pull to move Silent для WingLine L, исполнение medium, L	9 238 121 52,16
	Механизм Pull to move Silent для WingLine L, исполнение heavy, L	9 238 123 52,16
	Механизм Pull to move Silent для WingLine L, исполнение light, R	9 238 119 52,16
	Механизм Pull to move Silent для WingLine L, исполнение medium, R	9 238 124 52,16
	Механизм Pull to move Silent для WingLine L, исполнение heavy, R	9 238 122 52,16

Фурнитура для складных дверей

▶ WingLine 770 / WingLine 780 / WingLine 26

▶ Компоненты системы



WingLine 770



WingLine 26



WingLine 780







- ▶ Может использоваться совместно с петлями Sensys
- ▶ Петли / монтажные планки заказываются отдельно
- ▶ Макс. вес створки для системы WingLine 770 - 20 кг
- ▶ Макс. вес створки для системы WingLine 780 - 10 кг
- ▶ Макс. вес створки для системы WingLine 26 - в зависимости от петель

Складная дверь с 2 створками WingLine 770/780



Складная дверь с 2 створками WingLine 26



Наименование	Артикул	Цена, у. е.
 Направляющий профиль WingLine 770/780/26, длина 2000 мм, алюминий	9 001 729	12,10
 Ходовой профиль WingLine 770/780, длина 2000 мм, алюминий	1 079 089	23,03
 Комплект фурнитуры WingLine 770, левый	0 070 968	32,32
 Комплект фурнитуры WingLine 770, правый	0 070 969	32,32
 Комплект фурнитуры WingLine 780, без нижнего направляющего элемента, левый	9 080 212	19,36
 Комплект фурнитуры WingLine 780, без нижнего направляющего элемента, правый	9 080 213	19,36
 Направляющий элемент быстрого монтажа WingLine 26, левый	1 069 995	8,08
 Направляющий элемент быстрого монтажа WingLine 26, правый	1 069 996	8,08
 Муфта M5x11 для петли 625 для складных дверей	0 078 920	0,07
 Ассиметричная средняя петля 625 для складной двери WingLine 26	1 022 834	0,53
 Защелкиваемая средняя петля для складной двери WingLine 26	1 023 514	1,02
 Монтажная планка для средней петли	9 001 818	0,30

Дополнительную информацию см. в каталоге «Фурнитура и комплектующие для мебели. Проект. Дизайн. Воплощение. 2017» на стр. 1148 - 1176



Фурнитура для складных дверей

► WingLine 170 / Wing 77

► Компоненты системы

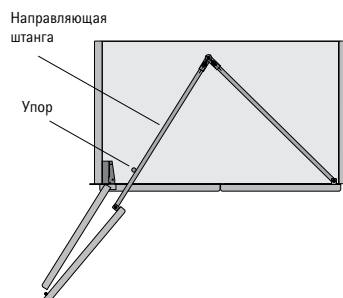
WingLine 170



Наименование	Артикул	Цена, у. е.
 Фурнитура для складных дверей WingLine 170	0 074 658	19,67
 Муфта №33, М6, ø10x11, пластик, цвет белый	1 004 928	0,02
 Средняя петля 626 для складной двери, сталь, никелированная	1 022 834	0,53

Wing 77

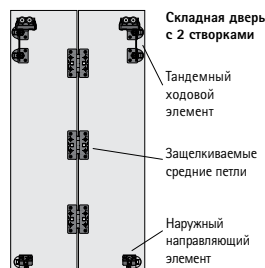

Направляющий профиль



- Монтаж под прикручивание, с предварительно просверленными отверстиями
- Длина 3200 мм
- Алюминий, серебристого цвета, анодированный

Артикул	Цена, у.е.
0 070 985	59,48

Ходовой профиль



- Монтаж под прикручивание, с предварительно просверленными отверстиями
- Длина 3200 мм
- Алюминий, серебристого цвета, анодированный

Артикул	Цена, у.е.
9 193 574	58,87

Комплект с демпферами Silent System для закрывания и открывания



- Комплект содержит все необходимые элементы для 1 складной двери с 2 створками

Состав комплекта:

- 2 тандемных ходовых элемента для быстрого монтажа
- 2 кронштейна для крепления двери к ходовому элементу с регулировкой по высоте + / - 5 мм
- 2 направляющих элемента
- 4 защелкиваемые средние петли
- 4 междверных упора
- 4 коротких дистанционных втулки
- 4 войлочных амортизатора (для амортизации касания корпуса дверями), для размещения сверху и внизу каждой створки
- Крепеж

Артикул	Цена, у.е.
0 070 986	126,59

Дополнительную информацию см. в каталоге «Фурнитура и комплектующие для мебели. Проект. Дизайн. Воплощение. 2017» на стр. 1178 - 1196

Фурнитура для раздвижных и складных дверей











► Принадлежности

Наименование	Артикул	Цена, у. е.
 Ручка-профиль, толщина двери 15-16 мм, длина 2500 мм, сталь, цвет серебристый	9 206 249	18,04
 Ручка-профиль, толщина двери 18-19 мм, длина 2500 мм, сталь, цвет серебристый	9 206 250	23,45
 U-образный концевой профиль, толщина двери 15-16 мм, длина 2500 мм, сталь, цвет серебристый	9 206 252	20,20
 U-образный концевой профиль, толщина двери 18-19 мм, длина 2500 мм, сталь, цвет серебристый	9 206 284	24,53
 Концевой профиль шкафа для задней двери, длина 2500 мм, сталь, цвет серебристый	9 206 283	18,04
 Концевой профиль шкафа для передней двери, длина 2500 мм, сталь, цвет серебристый	9 206 282	27,77
 Щеточная планка, длина 2500 мм, цвет серый	9 200 386	5,37
 Соединительная планка, сталь, оцинкованная	9 110 132	0,69
 Комплект стяжек-выпрямителей, алюминий	9 117 303	135,50
 Комплект стяжек-выпрямителей, пластик	0 045 198	25,41
 Щеточная планка, длина 2500 мм, пластик, цвет коричневый	0 026 453	18,86
 Адаптер для ручек для складных дверей, хромированный	0 115 365	5,45

Дополнительную информацию см. в каталоге «Фурнитура и комплектующие для мебели. Проект. Дизайн. Воплощение. 2017» на стр. 1198 - 1206

Подвесы шкафа и подвесные шины











► Ассортимент

Наименование	Артикул	Цена, у. е.
	Подвес шкафа SAH 215, левый	1 069 643 3,09
	Подвес шкафа SAH 215, правый	1 069 644 3,09
	Подвес шкафа SAH 216, левый	1 069 641 3,55
	Подвес шкафа SAH 216, правый	1 069 642 3,55
	Заглушка для SAH 215/216, ø12, пластик, цвет белый	0 079 718 0,07
	Заглушка для SAH 215/216, ø15, пластик, цвет белый	0 079 719 0,07
	Подвес шкафа SAH 130, левый	1 066 278 1,20
	Подвес шкафа SAH 130, правый	1 066 279 1,20
	Заглушка для SAH 130, левая, пластик, цвет под бук	1 066 290 0,17
	Заглушка для SAH 130, правая, пластик, цвет под бук	1 066 291 0,17
	Заглушка для SAH 130, левая, пластик, цвет серебристый	1 067 732 0,17
	Заглушка для SAH 130, правая, пластик, цвет серебристый	1 067 733 0,17
	Заглушка для SAH 130, левая, пластик, цвет коричневый	1 066 293 0,18
	Заглушка для SAH 130, правая, пластик, цвет коричневый	1 066 294 0,18
	Заглушка для SAH 130, левая, пластик, цвет белый	1 066 339 0,16
	Заглушка для SAH 130, правая, пластик, цвет белый	1 066 338 0,16
	Подвесная шина Тип А, длина 150 мм, сталь, оцинкованная	9 001 401 1,12
	Подвесная шина Тип В, длина 3000 мм, сталь, оцинкованная	1 007 403 21,87
	Подвес шкафа SAH 302, цвет белый	1 000 791 1,03
	Подвес шкафа SAH 305, цинковое литье	1 005 729 0,79
	Подвесной крюк ø6 x 50 мм	1 004 973 0,21
	Подвесной крюк ø6 x 60 мм	1 011 863 0,23
	Специальный винт для монтажа подвесной шины	1 006 978 0,27
	Дюбель	1 006 312 0,09

Дополнительную информацию см. в каталоге «Фурнитура и комплектующие для мебели. Проект. Дизайн. Воплощение. 2017» на стр. 1241 - 1254

Наименование	Артикул	Цена, у. е.
 Станок Blue Max Mini, тип 2/6, 0.75 кВт / 230 В / 50 Гц / 1 фаза, в комплекте с петлями Sensys	9 106 158	1 228,42
Blue Max mini, маятниковый упор, комплект	0 061 285	12,78
Сверло Blue Max Mini, ø5x57 мм, левое	0 053 949	33,98
Сверло Blue Max Mini, ø35x57 мм, правое	9 106 101	77,63
Запрессовочная матрица BlueMax Mini для чашки TH53/TH43	9 180 604	181,12
 ArciFit 100	9 123 524	86,72
 InnoFit 100	0 045 555	51,18
 Accura, шина с измерительной шкалой, длина 1000 мм, алюминий	0 070 263	48,07
Accura, сверлильный кондуктор для петель и монтажных планок, алюминий/пластмасса	0 013 841	75,92
Керн для разметки	0 023 680	1,92
Accura, сверлильный кондуктор для направляющих, алюминий/пластмасса	0 070 265	73,75
Accura, регулируемый упор для смонтированного корпуса, пластмасса	0 070 267	10,84
Accura, регулируемый упор для отдельных боковин корпуса, пластмасса	0 070 266	11,33
 Exakta, ходовой профиль с 2 упорами, длина 1000 мм, алюминий	0 014 825	91,71
Exakta, сверлильный шаблон	0 022 617	10,85
Керн для разметки	0 023 680	1,92
Exakta, регулируемый упор	0 073 788	28,33
 Practica, универсальный угловой упор	0 078 093	139,43
Practica, сверлильный шаблон для передней панели ArciTech	9 128 172	147,14
Practica, сверлильный шаблон для передней панели InnoTech Atira	9 106 601	123,50
Practica 200, сверлильный шаблон для передней панели ArciTech/ InnoTech Atira	9 162 018	124,48
 BlueJig IT, сверлильный кондуктор для соединителей передней панели InnoTech Atira, пластмасса/сталь	0 078 097	16,53
 BlueJig, разметочный шаблон для петель и крестовых монтажных планок	0 045 150	2,27
 Сверлильный кондуктор для установки Push to open для петель	9 207 524	72,88
 Сверлильный кондуктор BlueJig для отверстий под дюбели	9 079 402	45,97
 BlueJig, кондуктор для разметки для ручек-скоб и ручек-кнопок	0 048 771	12,83
 Сверлильный кондуктор BlueJig START для Quadro, EB 20	9 084 515	13,64
Сверлильный кондуктор BlueJig Quadro EB20/Quadro 4D для направляющих Quadro	0 044 777	172,06

Дополнительную информацию см. в каталоге «Фурнитура и комплектующие для мебели. Проект. Дизайн. Воплощение. 2017» на стр. 1259 – 1309

Наименование	Артикул	Цена, у. е.
 Сверлильный кондуктор для установки профилей Easys	9 086 400	352,58
 MultiBlue, разметочный шаблон	0 000 351	1,72
 Разметочный шаблон для установки Push to open для направляющих Actro	9 135 492	95,57
 Монтажное приспособления для соединителя передней панели ящика ArciTech высотой 94/126 мм Инструмент для запрессовки соединителя передней панели продольного рельнга ArciTech	9 127 211	177,64
	9 140 129	87,32
 Сверлильный кондуктор TopLine XL	9 162 438	245,26
 Разметочный шаблон для ходового профиля TopLine L	9 190 925	9,30
 Сверлильный кондуктор TopLine L	9 186 075	245,26
 Монтажное приспособление для профилей WingLine	9 237 758	0,94
 Позиционирующее приспособление для средней петли WingLine	9 237 039	0,60
 Гильзовое сверло, ø5 мм Гильзовое сверло, ø10 мм Сменное гильзовое сверло, ø5 мм Сменное гильзовое сверло, ø10 мм	0 070 268	76,05
	0 078 096	84,48
	0 070 269	38,58
	0 079 005	47,01

Свяжитесь с ближайшим филиалом «Хеттих РУС» в России и получите всю необходимую информацию о фурнитуре и комплектующих Hettich. Наши специалисты всегда готовы оказать помощь, предоставить технические консультации, сориентировать в ассортименте и подобрать наилучшее решение.

Получить профессиональную консультацию и приобрести фурнитуру Hettich вы также можете у наших дилеров в регионах России.

ООО «Хеттих РУС»

143985, г. Балашиха,
мкр. Железнодорожный,
Московская обл.,
ул. Автозаводская, 52
8 (800) 200-8085
(звонок по России бесплатный)

Санкт-Петербург

188643, Ленинградская область,
Всеволожский муниципальный район,
г. Всеволожск, шоссе Южное, д. 136
+7 (812) 676-4002

Екатеринбург

623700, Свердловская область,
г. Берёзовский, Западная промзона, 19
+7 (343) 357-3155

Новосибирск

630088, г. Новосибирск,
ул. Петухова, 69
+7 (383) 342-2434
+7 (383) 342-5863

Казань

420087, г. Казань,
ул. Родина, 7
+7 (843) 567-5097

Краснодар

350011, г. Краснодар,
1-й проезд Стасова, 1а
+7 (861) 233-7887
+7 (861) 233-7893

Ижевск

426003, г. Ижевск,
ул. Карла Маркса, 23а
+7 (3412) 911-922

Дилеры Hettich в России

Москва и Московская область

Москва

ООО "Акме"

142172, ш. Симферопольское, д.21,
корп.1, эт.3
www.akme-m.ru
e-mail: akme-m@mail.ru
тел.: +7 (977) 132-52-90,
+7 (925) 806-50-56,
+7 (925) 394-30-01,
+7 (499) 394-30-01

ООО "КДМ"

115560, бул. Кавказский, д.54,
корп. С1
www.kdm-furniture.ru
e-mail: dir-msk@kdm.ru
тел.: +7 (495) 540-81-08

Мир Уюта

111123, ш. Энтузиастов, д.54
www.mirujuta.ru
e-mail: sale@mirujuta.ru
тел.: +7 (495) 162-62-71

ООО "Техноплит"

143002, ул. Железнодорожная, д.19
www.tehnoplit.ru
e-mail: info@tehnoplit.ru
тел.: +7 (495) 690-76-12
ИП Осколков И. В.
143050, п. Большие Вяземы, ш. Мо-
жайское, д.2а, офис №104
e-mail: bel-kar@mail.ru
тел.: +7 (495) 748-81-81

Фурнитура Групп

127221, ул. Полярная, дом 10, стр.1
www.furgroup.ru
e-mail: furnitura@furgroup.ru
тел.: +7 (495) 943-57-62

ТД "СЕРВЕР"

127591, ул. Дубнинская, д.81
www.tdserver.ru
e-mail: market_msk@tdserver.ru
тел.: +7 (495) 510-15-10

Московская область

Лобня

Мебельная Фурнитура
141730, ш. Букинское, д.39
www.mif76.ru
e-mail: lobnya@mif76.ru
тел.: +7 (499) 322-07-70

Мытищи

Фурнистэл
141009, ш. Ярославское, д.118, терри-
тория ТК "Строим Дом"
www.furnistel.ru
e-mail: sale@furnistel.ru
тел.: +7 (495) 380-36-52

Древиз

141013, ул. Силикатная, д.36
www.dreviz.ru
e-mail: moscow@dreviz.ru
тел.: +7 (495) 911-68-67

Ногинск

Мебельная Фурнитура
142403, ул. Индустриальная, террито-
рия базы ООО "Ростехкомплект"
www.mif76.ru
e-mail: ngn@mif76.ru
тел.: +7 (499) 322-05-70

Реутов

ДСПлит – мебельные материалы
143960, ул. Транспортная, д.1
www.dsplrit.ru
e-mail: info@dsplrit.ru
тел.: +7 (495) 669-64-64

Солнечногорский р-н, пос. Ржавки

Татхим-Инвест
141552, ГУ ВНИИПП, корп.1, ком.102
www.tathim.com
тел.: +7 (800) 333-99-05

Фрязино

Мебельная Фурнитура
141196, пр-д.Окружной, д.3
www.mif76.ru
e-mail: moskva@mif76.ru
тел.: +7 (800) 250-70-88

Центральный федеральный округ

Белгородская область

Белгород

ООО "КДМ"
308023, пер. 5-й Заводской, д.42
www.kdm-furniture.ru
e-mail: bel4@kdmc.ru
тел.: +7 (472) 224-86-95,
+7 (472) 224-86-96,
+7 (472) 224-86-97

Мебель-Мастер

308015, ул. Гостенская, д.2
www.mm31.ru
e-mail: info@mm31.ru
тел.: +7 (472) 222-23-97

ТВЦ Потатушкиных

308015, ул. Чичерина, д.1, корп.М
www.tdpra.ru
e-mail: snab@tdpra.ru
тел.: +7 (905) 673-07-57,
+7 (472) 240-22-06,
+7 (472) 240-22-07

Старый Оскол

ТВЦ Потатушкиных
309505, ул. Мира, д.10, корп.А (рядом с ДОСААФ)
www.tdpra.ru
e-mail: oskol@tdpra.ru
тел.: +7 (472) 547-01-32,
+7 (472) 522-49-47

Брянская область

Брянск

ООО "КДМ"
241020, ул. Вокзальная, д.122
www.kdm-furniture.ru
e-mail: bsk@kdmc.ru
тел.: +7 (483) 253-03-07

ИП Авдеев Д. А.

241033, пр-т. Станке-Димитрова,
д.54, корп.А
www.olimpmebel.blogspot.ru
e-mail: olimpbryansk@rambler.ru
тел.: +7 (483) 241-38-83

Владимирская область

Владимир

ООО "Лавр"
600005, ул. Батурина, д.65
www.lavrfurniture.ru
e-mail: lavr.zakaz@mail.ru
тел.: +7 (492) 277-84-94

ООО "Андрия"

600005, пр-д. Промышленный, д.5,
корп.В
www.andria.ru
e-mail: info@andria.ru
тел.: +7 (4922) 35-62-63

Воронежская область

Воронеж

ООО "КДМ"
396313, ул. Солнечная, д.25
www.kdm-furniture.ru
e-mail: wh-sale-2@kdmc.ru
тел.: +7 (473) 239-26-87

ООО "КДМ"

394016, ул. Солнечная, д.8, корп.А
www.kdm-furniture.ru
e-mail: het8a@kdmc.ru
тел.: +7 (473) 296-90-99

ООО "КДМ"

394063, пр-т. Ленинский, д.215
www.kdm-furniture.ru
e-mail: kdm-vrn-len1@kdmc.ru
тел.: +7 (473) 220-63-69

ООО Плитстройторг

394028, пер. Отличников, д.10
www.plitstroytorg.ru, плитстройторг.
рф
e-mail: info@plitstroytorg.ru
тел.: +7 (473) 202-27-77

ООО Плитстройторг

394029, ул. Свободы, д.75-3
www.plitstroytorg.ru, плитстройторг.
рф
e-mail: info@plitstroytorg.ru
тел.: +7 (473) 202-18-86

Ивановская область

Иваново

ООО "Лавр"
153013, ул. Куконых, д.102
www.lavrfurniture.ru
e-mail: arb@lavrmf.ru
тел.: +7 (493) 256-34-62,
+7 (493) 256-34-61

Мебельная Фурнитура

153017, ул. Парижской Коммуны,
д.145
www.mif76.ru
e-mail: ivanovo@mif76.ru
тел.: +7 (493) 226-77-26

Калужская область

Калуга

ООО "КДМ"
248025, ул. Тарутинская, д.2, корп.1
www.kdm-furniture.ru
e-mail: m7-klg@kdmc.ru
тел.: +7 (484) 290-19-34

Снабкомплект

248000, ул. Тульская, д.76
e-mail: Puchkov-max@mail.ru
тел.: +7 (919) 035-65-59

Костромская область

Кострома

Мебельная Фурнитура
156013, пр-т. Мира, д.116
www.mif76.ru
e-mail: kostroma@mif76.ru
тел.: +7 (494) 264-11-00

Курская область

Курск

ООО "Курск-фанера"
305023, пер. 2-й Шоссейный, д.21
лит. Б13 База "Интершина"
www.kurskfanera.ru
e-mail: kurskfanera@mail.ru
тел.: +7 (471) 273-50-55

Липецкая область

Липецк

ООО "КДМ"
398600, пр-д. Универсальный, д.10
стр. 3
www.kdm-furniture.ru
e-mail: lip2@kdmc.ru
тел.: +7 (903) 028-99-20

Рязанская область

Рязань

ООО "КДМ"
390026, ул. Высоковольная, д.50,
корп.А
www.kdm-furniture.ru
e-mail: m7-rzn@kdmc.ru
тел.: +7 (491) 224-25-26

ИП Карасев А.В.

390044, ул. Крупской, д.25, корп.А
www.mblsam.ru
e-mail: sale@mblsam.ru
тел.: +7 (491) 238-86-57

Смоленская область

Смоленск

ООО "КДМ"
214013, пер. Тульский, д.9
www.kdm-furniture.ru
e-mail: m2-smk@kdmc.ru
тел.: +7 (481) 261-83-68

Тамбовская область

Тамбов

ИП Зиминова С. Ю., Дизайн-мебель
392000, ул. Монтажников, д.9
e-mail: zimina_dm@mail.ru
тел.: +7 (475) 250-41-64

Тверская область

Тверь

ООО "КДМ"
170001, пр-т. Калинина, д.17
www.kdm-furniture.ru
e-mail: dir-tvr@kdmc.ru
тел.: +7 (482) 241-56-46

ИП Писарев Д. А.
170004, ул. 1-я За Линией Октябрь-
ской ж/д, д.1
e-mail: boyard-tver@mail.ru
тел.: +7 (904) 018-49-58
ООО "ЦКМП-Тверь"
170040, ш. Старицкое, д.17 стр. 5
www.ckmptver.ru
e-mail: idvladimir@mail.ru
тел.: +7 (482) 265-59-42,
+7 (482) 265-59-43

Тульская область

Тула
ООО "КДМ"
300045, ш. Новомосковское, д.60
эт. 1
www.kdm-furniture.ru
e-mail: m2-tula@kdm.ru
тел.: +7 (905) 116-99-44

Ярославская область

Рыбинск
Мебельная Фурнитура
152908, ул. Нобелевская, д.47
www.mif76.ru
e-mail: rybinsk@mif76.ru
тел.: +7 (485) 523-16-23

Ярославль

Мебельная Фурнитура
150049, ул. Вспольинское поле, д.15
www.mif76.ru
e-mail: info@mif76.ru
тел.: +7 (485) 220-82-08,
+7 (485) 272-58-28

ООО "КДМ"
150049, ул. Вспольинское Поле, д.7
www.kdm-furniture.ru
e-mail: dir-yar@kdm.ru
тел.: +7 (485) 266-26-08,
+7 (485) 59-41-920

Северо-Западный федеральный округ

Архангельская область

Архангельск

Мебельная Фурнитура
163002, пр-т. Обводный канал, д.5
www.vdm29.ru
e-mail: fura29@mail.ru
тел.: +7 (818) 266-15-00

Мебельная Фурнитура
163002, пр-т. Обводный канал, д.5
www.mif76.ru
e-mail: fura29@mail.ru
тел.: +7 (818) 266-15-00

Вологодская область

Вологда

Мебельная Фурнитура
160024, ул. Северная, д.27
www.mif76.ru
e-mail: vologda@mif76.ru
тел.: +7 (817) 278-77-76

ООО "Андрия"

160034, ул. Новгородская, д.7
www.andria.ru
e-mail: 79115338763@yandex.ru
тел.: +7 (817) 253-37-80,
+7 (817) 250-01-73

ИП Жаров В. Б.(магазин "Всё для
мебели")

160002, ул. Гагарина, д.41
www.вседлямебеливологда.рф
e-mail: vdm.magazine@yandex.ru
тел.: +7 (817) 253-45-20

Череповец

ИП Калюжный А.Д.
162610, ул. Ломоносова, д.45
www.мебель-комплект35.рф
e-mail: che_mk@mail.ru
тел.: +7 (820) 225-24-06,
+7 (820) 257-23-30,
+7 (820) 257-43-64

Мебельная Фурнитура

162623, ул. Олимпийская, д.2
www.mif76.ru
e-mail: cherepovec@mif76.ru
тел.: +7 (820) 220-61-06

Карелия

Петрозаводск

Мебельные запчасти (ИП Хохольский
Ю. А.)
185005, ул. Кооперативная, д.6
www.mzptz.ru
e-mail: office.monza@yandex.ru
тел.: +7 (814) 273-12-90,
+7 (814) 273-33-47

Ленинградская область

Санкт-Петербург

Амикс
195027, ул. Якорная, д.15 лит. Б
www.amix-tk.ru
e-mail: Hettich@amix.spb.ru
тел.: +7 (812) 327-33-96

Комтрейд СПб

195271, пр-т. Кондратьевский, д.66,
корп.1
www.furnitech.ru
e-mail: 9259773@mail.ru
тел.: +7 (812) 313-55-12

ТД "СЕРВЕР"

192102, наб. реки Волковки, д.13
www.tdserver.ru
e-mail: market@tdserver.ru
тел.: +7 (812) 380-66-00

Мурманская область

Мурманск

Мебель Мастер
183025, ул. Полярные Зори, д.28/13
www.furniture-murmansk.ru
e-mail: ruvikom51@rambler.ru
тел.: +7 (815) 244-80-00,
+7 (815) 244-43-00

Новгородская область

Великий Новгород

КРУГ
173008, ш. Сырковское, д.3
www.crug-vn.ru
e-mail: office@crug-vn.ru
тел.: +7 (816) 290-19-01

МОФ-М (ИП Кулин И. Б.)

173025, ул. Попова, д.5
www.mof-m.ru
e-mail: mof-m@mail.ru
тел.: +7 (816) 265-57-52

Псковская область

Псков

Фурнитура-М
180019, ул. Ипподромная, д.108,
корп.Б
www.furnituram.ru
e-mail: l.ozerskaya@mail.ru
тел.: +7 (811) 275-82-38

Республика Коми

Сыктывкар

ООО "ДомФорт"
167000, ул. Первомайская, д.40
www.tex.domfort.org
e-mail: adm_trade@inbox.ru
тел.: +7 (821) 225-55-25

Приволжский федеральный округ

Башкортостан

Нефтекамск

м-н "Мебельная фурнитура" (ИП Коновалова Т. А.)
452687, пр. Комсомольский, д.29
e-mail: exm_tanya@mail.ru
тел.: +7 (347) 834-93-42,
+7 (987) 493-26-25

Стерлитамак

Модерн Стайл (ИП Годунов Д. Б.)
453124, ул. Халтурина, д.182, корп.А,
оф.201
www.modern-st.ru
e-mail: str1@modern-st.ru
тел.: +7 (347) 321-90-01

Уфа

Модерн Стайл (ИП Годунов Д. Б.)
450059, ул. Большая Гражданская,
д.2, корп.Д
www.modern-st.ru
e-mail: ufa@modern-st.ru
тел.: +7 (347) 293-50-01

Квадрат-Б

450007, пр-д.Базисный, д.4
www.kvadrat-b.ru
e-mail: KvadratB-Ufa@yandex.ru
тел.: +7 (347) 216-55-37

Кировская область

Киров

ООО "Домфорт"
610035, ул. Базовая, д.3
www.tex.domfort.org
e-mail: tekstil@domfort.org
тел.: +7 (833) 234-02-02

Марий Эл

Волжск

Next (ИП Бирюкова Н. С.)
424000, ш. Йошкар-Олинское, д.12/2
www.nextzd.ru
e-mail: next_sale@mail.ru
тел.: +7 (927) 877-64-90

Next (ИП Бирюкова Н. С.)
425000, ул. Ленина, д.55, корп.Г
www.nextzd.ru
e-mail: next_sale@mail.ru
тел.: +7 (836) 316-39-39

Йошкар-Ола

Next (ИП Бирюкова Н. С.)
424000, ул. Луначарского, д.52,
корп.А
www.nextzd.ru
e-mail: next_sale@mail.ru
тел.: +7 (960) 091-97-69

Мир фурнитуры (ИП Решетов С.)
424000, ул. Луначарского, д.28
www.mirfurnitur.com
e-mail: burokrat-m@mail.ru
тел.: +7 (836) 230-59-41

Нижегородская область

Нижний Новгород

Древиз
603127, ул. Коновалова, д.15
www.dreviz.ru
e-mail: j.shatalova@dreviz.ru
тел.: +7 (831) 262-12-20

Оренбургская область

Оренбург

Модерн Стайл (ИП Годунов Д. Б.)
460004, ул. Юркина, д.11, корп.А
www.modern-st.ru
e-mail: orenburg-mf@modern-st.ru
тел.: +7 (353) 243-34-56,
+7 (353) 243-34-57

Пензенская область

Кузнецк

Экспо-Мебель (ИП Петраков И. В.)
442544, ул. Шевченко, д.1
www.expo-mebell.ru
e-mail: expo-mebel@mail.ru
тел.: +7 (841) 573-00-70

Пенза

Экспо-Мебель (ИП Петраков И. В.)
440067, ул. Чаадаева, д.38
www.ruem.ru
e-mail: expo-mebel@mail.ru
тел.: +7 (937) 412-66-13

Пермский край

Пермь

Галактика
614107, ул. Металлистов, д.5 кв. 37
www.galaktika.perm.ru
e-mail: galaperm@mail.ru
тел.: +7 (342) 265-13-65

Группа Партнер
614500, ш. Космонавтов, д.316,
корп.А/5
www.grouppartner.ru
e-mail: perm@grouppartner.ru
тел.: +7 (342) 240-41-11

Самарская область

Самара

Модерн Стайл (ИП Годунов Д. Б.)
443022, ул. 22 Партсъезда, д.7,
корп.А
www.modern-st.ru
e-mail: om@modern-st.ru
тел.: +7 (846) 977-75-37

Тольятти

Модерн Стайл (ИП Годунов Д. Б.)
445000, ул. Коммунальная, д.27
www.modern-st.ru
e-mail: modern-tol@mail.ru
тел.: +7 (848) 269-50-27,
+7 (848) 269-50-29

Саратовская область

Саратов

Модерн Стайл (ИП Годунов Д. Б.)
410074, пос. Новосоколовогорский,
д.1
www.modern-st.ru
e-mail: saratov@modern-st.ru
тел.: +7 (845) 275-17-38

Конфирмат

410009, ул. Б. Садовая, д.239, корп.Б
www.konfirmat.net
e-mail: konfirmat@mail.ru
тел.: +7 (845) 247-83-50,
+7 (845) 247-83-60

Татарстан

Зеленодольск

Next (ИП Бирюкова Н. С.)
422545, ул. Королева, д.26
www.nextzd.ru
e-mail: next_sale@mail.ru
тел.: +7 (843) 715-55-75

Next (ИП Бирюкова Н. С.)
422550, ул. Татарстан, д.24
www.nextzd.ru
e-mail: next_sale@mail.ru
тел.: +7 (843) 713-77-00

Казань

Next (ИП Бирюкова Н. С.)
420032, ул. Алафузова, д.1А/52
www.nextzd.ru
e-mail: next_sale@mail.ru
тел.: +7 (843) 212-02-60

Next (ИП Бирюкова Н. С.)
420104, ул. Р. Зорге, д.48
www.nextzd.ru
e-mail: next_sale@mail.ru
тел.: +7 (843) 200-10-23

Next (ИП Бирюкова Н. С.)
420124, пр-т. Ямашева, д.51, корп.Б
www.nextzd.ru
e-mail: next_sale@mail.ru
тел.: +7 (843) 212-09-61

Next (ИП Бирюкова Н. С.)
420056, ул. Дорожная, д.1
www.nextzd.ru
e-mail: next_sale@mail.ru
тел.: +7 (843) 203-22-41

Модерн Стайл (ИП Годунов Д. Б.)
420054, ул. Техническая, д.27
www.modern-st.ru
e-mail: kazan@modern-st.ru
тел.: +7 (843) 200-04-91,
+7 (843) 200-04-92

Татхим-Инвест
420095, ул. Васильченко, д.9, корп.А
www.tathim.com
e-mail: sales-kazan-2@tathim.com
тел.: +7 (843) 516-82-23

Набережные Челны

Модерн Стайл (ИП Годунов Д. Б.)
423800, пр-т. Казанский, д.224,
корп.А
www.modern-st.ru
e-mail: chelny@modern-st.ru
тел.: +7 (855) 244-88-77

Татхим-Инвест

423820, пр-т. Казанский, д.149 оф. 31
www.tathim.com
e-mail: sales-chelny-1@tathim.com
тел.: +7 (855) 240-83-60

Удмуртия

Ижевск

Уралплит
620049, пер. Инвентарный, д.8
www.uralplit.ru
e-mail: izhevsk@uralplit.ru
тел.: +7 (341) 231-07-77

Ульяновская область

Ульяновск

Аванти
432072, пр-д. 40-й Инженерный, д.9
www.avanti-opt.ru
e-mail: avanti-opt@mail.ru
тел.: +7 (842) 221-14-14

Модерн Стайл (ИП Годунов Д. Б.)

432072, пр-д. 9-й Инженерный,
д.30/32
www.modern-st.ru
e-mail: ul@modern-st.ru
тел.: +7 (842) 226-33-63,
+7 (842) 226-33-59

Чувашия

Чебоксары

Центр Мебельной Фурнитуры 21 (ИП
Архипов Р. Т.)
428000, ул. Ломоносова, д.2
www.cmf21.ru
e-mail: cmf21@mail.ru
тел.: +7 (835) 255-04-87

Уральский федеральный округ

Курганская область

Курган

Группа Партнер
640007, ул. Дзержинского, д.62,
корп.3
www.groupartner.ru
e-mail: kurgan@groupartner.ru
тел.: +7 (352) 260-03-33

ИП Аристов В. А.

640007, ул. Омская, д.179-Б, корп.4
e-mail: arista45@mail.ru
тел.: +7 (352) 254-53-30

Штайнел Групп

620010, ул. Черняховского, д.86,
корп.5
www.steinel.ru
e-mail: mail@steinel.ru
тел.: +7 (343) 216-57-54

Штайнел Групп

620043, ул. Черкасская, д.9
www.steinel.ru
e-mail: saa@steinel.ru
тел.: +7 (343) 253-19-55

Тюменская область

Нижневартовск

м-н Мебельщикъ
628600, ул. Индустриальная, д.85,
стр.2
e-mail: furnitura_nv@mail.ru
тел.: +7 (346) 268-72-10

Сургут

ООО ССК
628401, ул. Щепеткина, д.50
e-mail: ssk_86@mail.ru
тел.: +7 (346) 260-92-82

Тюмень

Группа Партнер
625013, ул. Московский тракт, д.136/2
www.groupartner.ru
e-mail: tyumen@groupartner.ru
тел.: +7 (345) 238-09-80

МебельГрупп

625034, ул. Камчатская, д.183
www.fkmg.ru
e-mail: info@fkmg.ru
тел.: +7 (345) 263-88-80

Челябинская область

Магнитогорск

Осно
455010, ул. Чаадаева, д.24
www.osnomag.ru
e-mail: osnomag@yandex.ru
тел.: +7 (351) 939-03-66

Челябинск

Группа Партнер
454053, ул. Троицкий тракт, д.54
www.groupartner.ru
e-mail: chel@groupartner.ru
тел.: +7 (351) 729-82-02

Свердловская область

Екатеринбург

Группа Партнер
620010, ул. Дагестанская, д.41 лит. Б
www.groupartner.ru
e-mail: ekb@groupartner.ru
тел.: +7 (343) 272-08-80

Уралплит

620010, ул. Черняховского, д.106
www.uralplit.ru
e-mail: market@uralplit.ru
тел.: +7 (343) 216-16-20

Южный федеральный округ

Астраханская область

Астрахань

Фурор
414000, пр-д. 1-й Рождественского,
д.6
www.furor9.ru
e-mail: z-108@yandex.ru
тел.: +7 (851) 252-08-01

Волгоградская область

Волгоград

Фурор
400000, пр-д. 2-й Базовый, д.5
www.furor9.ru
e-mail: z-108@yandex.ru
тел.: +7 (844) 325-46-73

ООО "КДМ"

400006, ул. Дегтярева, д.13
www.kdm-furniture.ru
e-mail: man6-vg2@kdmc.ru
тел.: +7 (844) 231-90-59

ООО "КДМ"

400002, ул. Революционная, д.2,
корп.А
www.kdm-furniture.ru
e-mail: m10-vg1@kdmc.ru
тел.: +7 (844) 241-92-76,
+7 (844) 241-75-34,
+7 (844) 241-29-25

Краснодарский край

Армавир

ПКФ ЮМАком
352900, ул. Гоголя, д.100
www.yumacom.ru
e-mail: armavir@yumacom.ru
тел.: +7 (861) 372-17-62,
+7 (861) 375-56-05

Краснодар

ООО "Фурнитекс"
350020, ул. Коммунаров, д.268,
корп.Т
www.столешница.su
e-mail: furnitex@yandex.ru
тел.: +7 (861) 210-59-06,
+7 (861) 210-98-81

ПКФ ЮМАком

350059, ул. Новороссийская, д.172,
корп.1
www.yumacom.ru
e-mail: furnitura@yumacom.ru
тел.: +7 (861) 239-71-11,
+7 (861) 239-69-00,
+7 (861) 239-79-04,
+7 (861) 233-91-85

Новороссийск

ПКФ ЮМАком
353991, ш. Новороссийское, д.24
www.yumacom.ru
e-mail: yumacom-nvr@mail.ru
тел.: +7 (861) 726-90-24,
+7 (861) 726-90-22

Сочи

ООО "КомплектСервисМебель"
354207, ул. Славы, д.2/2
www.mebel-sochi-ksm.ru
e-mail: sales@ksm-group.ru
тел.: +7 (988) 237-67-768,
+7 (988) 237-31-41

Склад мебельной фурнитуры (ИП
Егикян С. А.)
354055, ул. Джапаридзе, д.53/7
sochifurniture.ru
e-mail: sammeb5@mail.ru
тел.: +7 (918) 600-61-58

Ростовская область

Волгодонск

ООО "КДМ"
347362, ул. 2-я Заводская, д.21
www.kdm-furniture.ru
e-mail: volgodonsk@kdmc.ru
тел.: +7 (863) 929-98-01,
+7 (863) 929-98-02,
+7 (961) 273-55-99

Ростов-на-Дону

Мебельщик (ИП Маянцев А. А.)
344020, ул. Щербакова, д.107/29
www.mebelshik-rostov.ru
e-mail: mebelshik-rostov@mail.ru
тел.: +7 (863) 230-43-86,
+7 (863) 230-49-63

ООО "КДМ"

344025, ул. Днепрпетровская, д.50,
корп.Д
www.kdm-furniture.ru
e-mail: ostov1@kdmc.ru
тел.: +7 (863) 302-03-36,
+7 (863) 302-03-37

ООО "КДМ"

344079, ул. Нансена, д.85
www.kdm-furniture.ru
e-mail: m8-ros2@kdmc.ru
тел.: +7 (961) 423-27-67

ООО ПКФ "Е.В.А. ЛТД"

346818, Мясниковский р-н, 1-й
километр автодороги Ростов-Ново-
шахтинск, 3-ий пр-д., стр. 7/11
www.evaltd.ru
e-mail: eva@evaltd.ru
тел.: +7 (863) 230-99-02,
+7 (863) 230-99-03

Крымский федеральный округ

Крым

Симферополь

ООО "Южный мост"
295053, ул. Лебедева, д.69
pelikan-crimea.ru
e-mail: baza@pelikan-crimea.ru
тел.: +7 (978) 077-27-27

Ялта

Суперсам
299053, ул. Месхорская, д.2
www.magazin-supersam.zakupka.com
e-mail: ira@mail.supersamsev.ru
тел.: +7 (978) 767-81-91

Севастополь

Суперсам
299053, ул. Руднева, д.38, ТЦ "Ка-
питан"
www.magazin-supersam.zakupka.com
e-mail: ira@mail.supersamsev.ru
тел.: +7 (869) 253-95-80,
+7 (869) 253-96-79,
+7 (978) 767-82-50

Северо-Кавказский федеральный округ

Дагестан

Махачкала

ООО "МЕБЕЛЬСНАБ"
367000, пр-т. Аметхана Султана,
Юго-Восточная промзона
www.mebelsnabltd.ru
e-mail: mebelsnab@mail.ru
тел.: +7 (872) 251-73-73,
+7 (872) 252-22-25

Кабардино-Балкария

Нальчик

ООО "Бора-мебель"
360000, ул. Братьев Кушковых, д.149
www.boramebel.ru
e-mail: boramebelnalmag@rambler.ru
тел.: +7 (866) 296-73-72

Северная Осетия

Владикавказ

ООО "Бора-мебель"
362040, ул. Промышленная, д.5
www.boramebel.ru
e-mail: bora_vlad@mail.ru
тел.: +7 (867) 276-94-20

Ставропольский край

Пятигорск

ООО "Бора-мебель"
357500, ш. Черкесское, д.17
www.boramebel.ru
e-mail: hettich@boramebel.ru
тел.: +7 (879) 331-72-22,
+7 (879) 331-77-44

ПКФ ЮМАком

357500, ш. Лермонтовское, д.10,
корп.А
www.yumacom.ru
e-mail: opt-yumacom@mail.ru
тел.: +7 (879) 616-27-77,
+7 (879) 616-10-61

ПКФ ЮМАком

355008, ш. Старомарьевское, д.23
www.yumacom.ru
e-mail: furnitura-st@mail.ru
тел.: +7 (865) 294-71-59,
+7 (988) 733-15-12

Ставрополь

СБК

356236, ул. Подгорная, д.7, корп.Б
www.sbkinfo.ru
e-mail: valera_sbk@bk.ru
тел.: +7 (865) 251-06-06

Сибирский федеральный округ

Алтайский край

Барнаул

Комплект-Мебель
656922, ул. Власихинская, д.208
www.komplektmebel.ru
e-mail: fatyanovnkmebel.com
тел.: +7 (385) 222-61-24,
+7 (385) 222-61-23

Бийск

ТД Дизаж
659305, ул. Трофимова, д.46
www.dizag.ru
e-mail: zakup5@dizag.ru
тел.: +7 (385) 435-07-07,
+7 (385) 432-40-40,

Комплект-Мебель

659303, ул. Иртышская, д.1
www.komplektmebel.ru
e-mail: komplet.bijsk@mail.ru
тел.: +7 (385) 455-58-60

Бурятия

Улан-Удэ

ООО "СитиАрт"
670045, пр-т. Автомобилистов, д.1,
стр. 3
www.sitiart.ru
e-mail: uud@irkmaster.ru
тел.: +7 (908) 653-50-27,
+7 (301) 248-01-26

Иркутская область

Иркутск

ООО "СитиАрт"
664007, ул. Октябрьской Революции,
д.12/2
www.sitiart.ru
e-mail: sitiart@irk.ru
тел.: +7 (395) 278-19-69,
+7 (395) 248-75-01

ООО "СитиАрт"

664035, ул. Челябинская, д.26, к. 7
www.sitiart.ru
e-mail: a.korostelev@sitiart.ru
тел.: +7 (395) 243-19-71,
+7 (395) 243-19-72

Кемеровская область

Кемерово

ЦМФ
650992, ул. Карболитовская, д.1/1
www.c-m-f.ru
e-mail: kemerovo@c-m-f.ru
тел.: +7 (384) 239-61-86,
+7 (384) 239-61-87

Красноярский край

Красноярск

Мебелькомплект
660037, пр-т. Им. Газ. Красноярский
рабочий, д.27 стр. 92
www.mebelkom.com
e-mail: furn@mebelkom.com
тел.: +7 (391) 219-19-39

Мебелькомплект

660093, пр-т. Им. Газ. Красноярский
рабочий, д.160 стр. 46
www.mebelkom.com
e-mail: info@mebelkom.com
тел.: +7 (391) 219-19-39

Мебелькомплект

660135, ул. Молокова, д.39
www.mebelkom.com
e-mail: furn@mebelkom.com
тел.: +7 (391) 219-27-14

Новосибирская область

Новосибирск

Компания Ламитекс (ООО "Плитэкспорт")
630088, ул. Петухова, д.69, корп.10
www.lamitex.ru
e-mail: sales@lamitex.ru
тел.: +7 (383) 335-82-99

Торговый дом "Мебельная фабрика СИБИРЬ"

630024, ул. Бетонная, д.6
www.mfsibir.ru
e-mail: novikov@mfsibir.ru
тел.: +7 (383) 325-09-00,
+7 (383) 353-05-00

Дилеры Hettich в России

Омская область

Омск

Уралплит
644031, ул. 10 лет Октября, д.186,
корп.1
www.uralplit.ru
e-mail: omsk@uralplit.ru
тел.: +7 (381) 272-96-60,
+7 (381) 257-29-71,
+7 (381) 244-67-75

МебельСам" (ИП Коваленко М. В.)
644007, ул. 7-я Северная, д.109
www.mebelsam.biz
e-mail: mail@mebelsam.com.ru
тел.: +7 (381) 279-04-53

Томская область

Томск

ЕВРОПЕЙСКАЯ ФУРНИТУРА
634021, ул. Фрунзе, д.240, корп.А
стр. 14
www.europeanfittings.ru
e-mail: info@europeanfittings.ru
тел.: +7 (382) 290-36-94,
+7 (382) 255-66-81,
+7 (382) 255-70-97

ЕВРОПЕЙСКАЯ ФУРНИТУРА
634041, пер. Лесной, д.7
www.europeanfittings.ru
e-mail: info@europeanfittings.ru
тел.: +7 (382) 290-36-94,
+7 (382) 255-66-81,
+7 (382) 255-70-97

Хакасия

Абакан

Мебелькомплект
655004, ул. Тувинская, д.17
www.19mk.ru
e-mail: maurer@lamarty.ru
тел.: +7 (390) 228-51-71

Дальневосточный федеральный округ

Амурская область

Благовещенск

ООО "ГРАВИТОН"
675005, ул. Пушкина, д.163, корп.А
www.stanki.biz
e-mail: vinogradov@stanki.biz
тел.: +7 (416) 221-22-26,
+7 (924) 670-72-20

Ламарт (ИП Глазунов В. В.)
675014, ул. Текстильная, д.49,
корп.А/1
e-mail: vozikich@mail.ru
тел.: +7 (416) 235-00-10

ООО "ГРАВИТОН"
690002, ул. Волжская, д.1, стр. 3
www.stanki.biz
e-mail: vlad@stanki.biz
тел.: +7 (423) 234-10-03,
+7 (423) 230-05-08,
+7 (924) 240-80-85

Находка

ООО "Эксполайн"
692902, пр-т. Северный, д.51, ТК
«Солнечный»
www.expolinedv.ru
e-mail: nahodka@expolinedv.ru
тел.: +7 (423) 690-38-38

Хабаровский край

Комсомольск-на-Амуре

ООО "ГРАВИТОН"
681005, ул. Павловского, д.16/2
www.stanki.biz
e-mail: kna@stanki.biz
тел.: +7 (421) 755-08-28,
+7 (924) 225-70-60

Хабаровск

ООО "ГРАВИТОН"
680539, ул. Новая, д.42
www.stanki.biz
e-mail: Len290816@stanki.biz
тел.: +7 (421) 256-19-19,
+7 (914) 543-16-04

Приморский край

Владивосток

ООО "Эксполайн"
690033, пр-т. 100 лет Владивостоку,
д.57, корп.Н
www.expolinedv.ru
e-mail: info@expolinedv.ru
тел.: +7 (423) 233-11-88

Сахалинская область

Южно-Сахалинск

ООО "ГРАВИТОН"
693022, пр-т. Мира, д.5, корп.В
www.stanki.biz
e-mail: shdv@stanki.biz
тел.: +7 (424) 277-71-61,
+7 (924) 193-35-33

ООО "СитиАрт"
680014, ш. Восточное, д.16, корп.Б
www.sitiart.ru
e-mail: khv@sitiart.ru
тел.: +7 (421) 265-51-90,
+7 (421) 226-04-40,
+7 (914) 158-77-68



www.hettich.ru
www.MyHettich.ru



Technik für Möbel

