

СПЕЦИФИКАЦИЯ

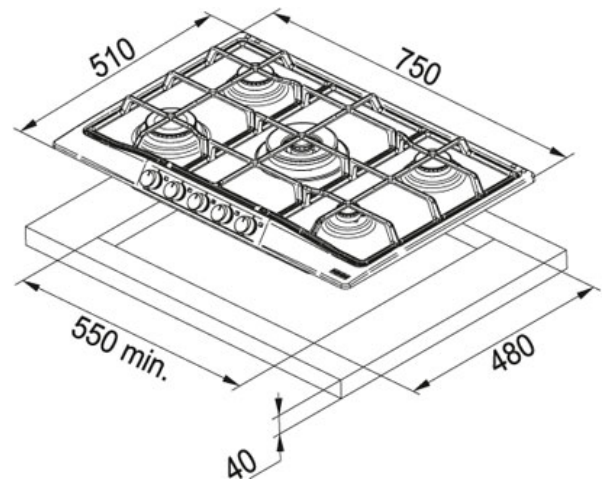





ВИД ТОВАРА: Варочные поверхности ТИП ПОВЕРХНОСТИ: Нержавеющая сталь СЕРИЯ: TREND LINE 750 МОДЕЛЬ: FHTL 755 4G TC XS C



Информация о товаре

Артикул	106.0183.104
Тип	Независимая газовая варочная поверхность
Кол-во конфорок	5
Мощность (Вт)	Экономичная 1000W Средней мощности 2x1750W Повышенной мощности 3000W Тройная корона 3300W
Напряжение (В)	220-240
Тип управления	Поворотные ручки
Решетки	Чугун
Размеры	750 ммx510 мм
Размеры выреза	550 ммx480 мм
Глубина	40 мм

Особенности

-  Нержавеющая сталь AISI 304
-  Ширина
-  Газ-контроль
-  Чугунные решетки
-  Электроподжиг
-  Кол-во горелок
-  Комплект ручек (опция)

Аксессуары



112.0067.739



112.0188.644



112.0188.693



112.0188.697

Подходящие товары



116.0183.315