

# СПЕЦИФИКАЦИЯ

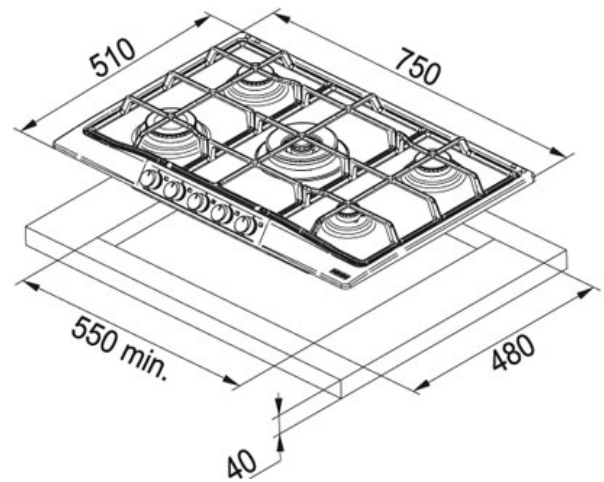





ВИД ТОВАРА: Варочные поверхности ТИП ПОВЕРХНОСТИ: Сахара СЕРИЯ: TREND LINE 750 МОДЕЛЬ: FHTL 755 4G TC SH E



## Информация о товаре

Артикул	106.0183.261
Тип	Независимая газовая варочная поверхность
Кол-во конфорок	5
Мощность (Вт)	Экономичная 1000W Средней мощности 2x1750W Тройная корона
Напряжение (В)	220-240
Тип управления	Поворотные ручки
Решетки	Чугун
Размеры	750 ммx510 мм
Размеры выреза	550 ммx480 мм
Глубина	40 мм

## Особенности

-  Нержавеющая сталь AISI 304
-  Комплект ручек (опция)
-  Газ-контроль
-  чугунные решетки (опция)
-  Электроподжиг
-  Ширина

**Аксессуары**



112.0188.644

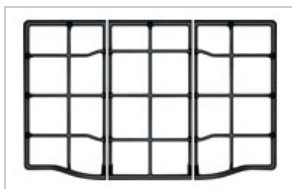

112.0188.649



112.0188.693



112.0188.697

**Подходящие товары**



116.0183.307