



ГАРДЕРОБНАЯ
СИСТЕМА ARISTO

КАТАЛОГ



ARISTO[®]

aluminium
profile system

WWW.ARISTO.RU





ЭЛЕМЕНТЫ СИСТЕМЫ	4
ТЕХНИЧЕСКИЕ ХАРАКТЕРИСТИКИ	11
ГОТОВЫЕ РЕШЕНИЯ	16



Гардеробная «АРИСТО» — это уникальная система хранения, с которой вы создадите место, где легко поддерживать порядок и сможете максимально использовать каждый сантиметр пространства.

Стены Вашей квартиры становятся основой для будущей гардеробной. На ней в нужном порядке располагаются вместительные стеллажи, выдвижные корзины, вешалки, брючницы, полки для обуви. Составляющие системы прочно крепятся и в тоже время их очень просто переставить на другое место. Система легка в монтаже, а при необходимости ее можно самостоятельно переместить.

Вы можете использовать ее как наполнение гардеробных комнат или как самостоятельную часть интерьера. Элементы гардеробной системы «АРИСТО» выполнены в легком и изящном стиле, имеют покрытие цвета металлик, а также белое покрытие и могут быть дополнены изделиями из ценных пород дерева.

Не откладывайте комфорт на завтра, закажите гардеробную систему «АРИСТО» сегодня!

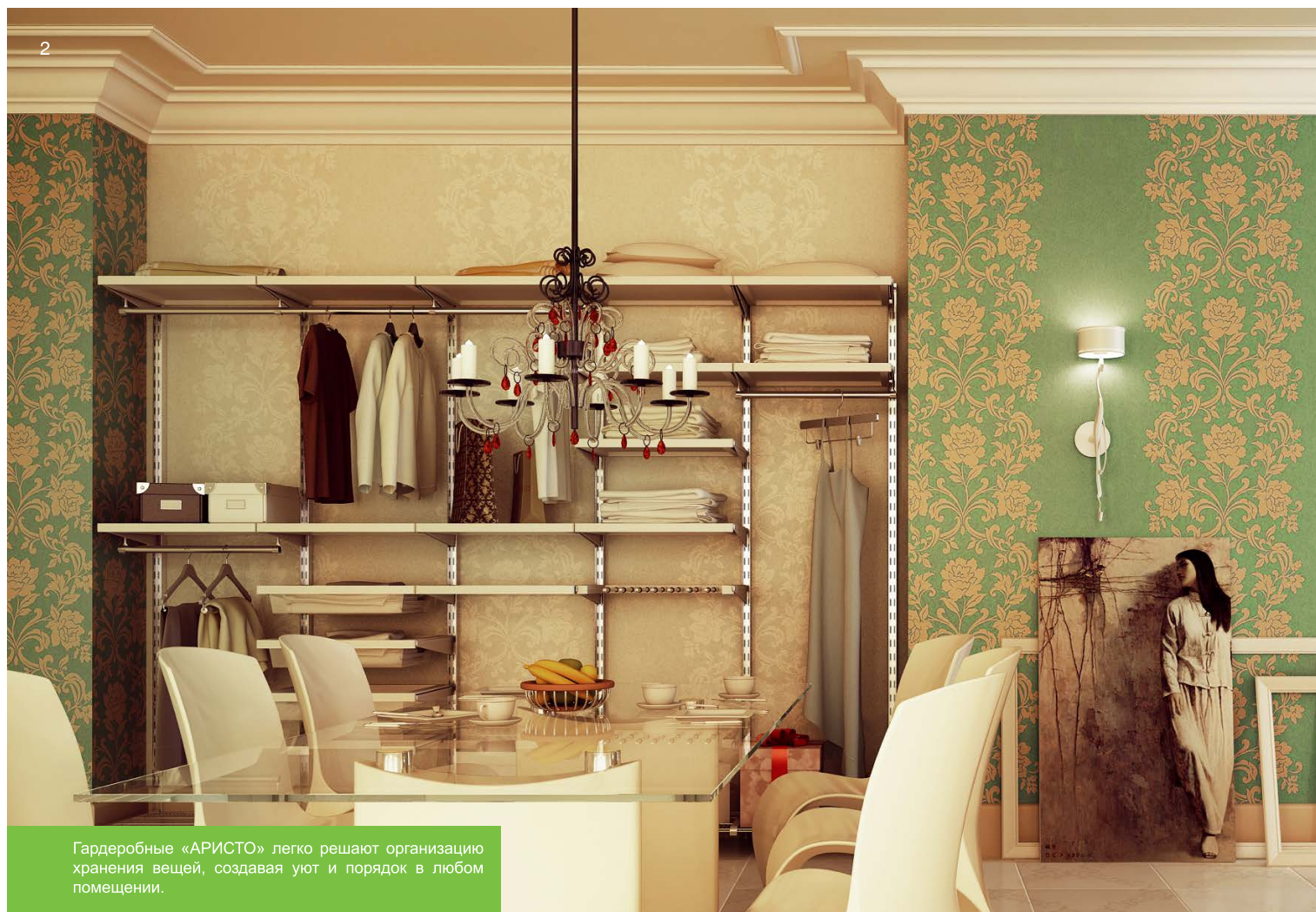

Гардеробные «АРИСТО» легко решают организацию хранения вещей, создавая уют и порядок в любом помещении.



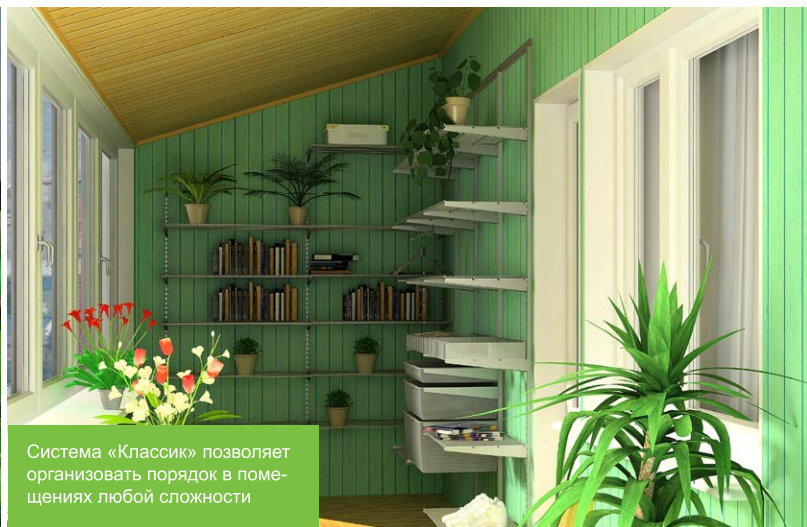

Система «Классик» позволяет организовать порядок в помещениях любой сложности



Система «Декор» - это премиум вариант с использованием полок из натурального дерева



ЭЛЕМЕНТЫ ГАРДЕРОБНОЙ СИСТЕМЫ

- 1 Навесная направляющая
- 2 Настенная направляющая
- 3 Кронштейн
- 4 Деревянная полка
- 5 Выдвижная вешалка для брюк
- 6 Выдвижная рамка для корзин
- 7 Боковина на 7 рельсов
- 8 Поперечины
- 9 Полка для обуви двухъярусная
- 10 Полка для обуви одноярусная
- 11 Корзина
- 12 Полка
- 13 Штанга для вешалок
- 14 Подвеска для штанги 25
- 15 Кронштейн штанги для вешалок

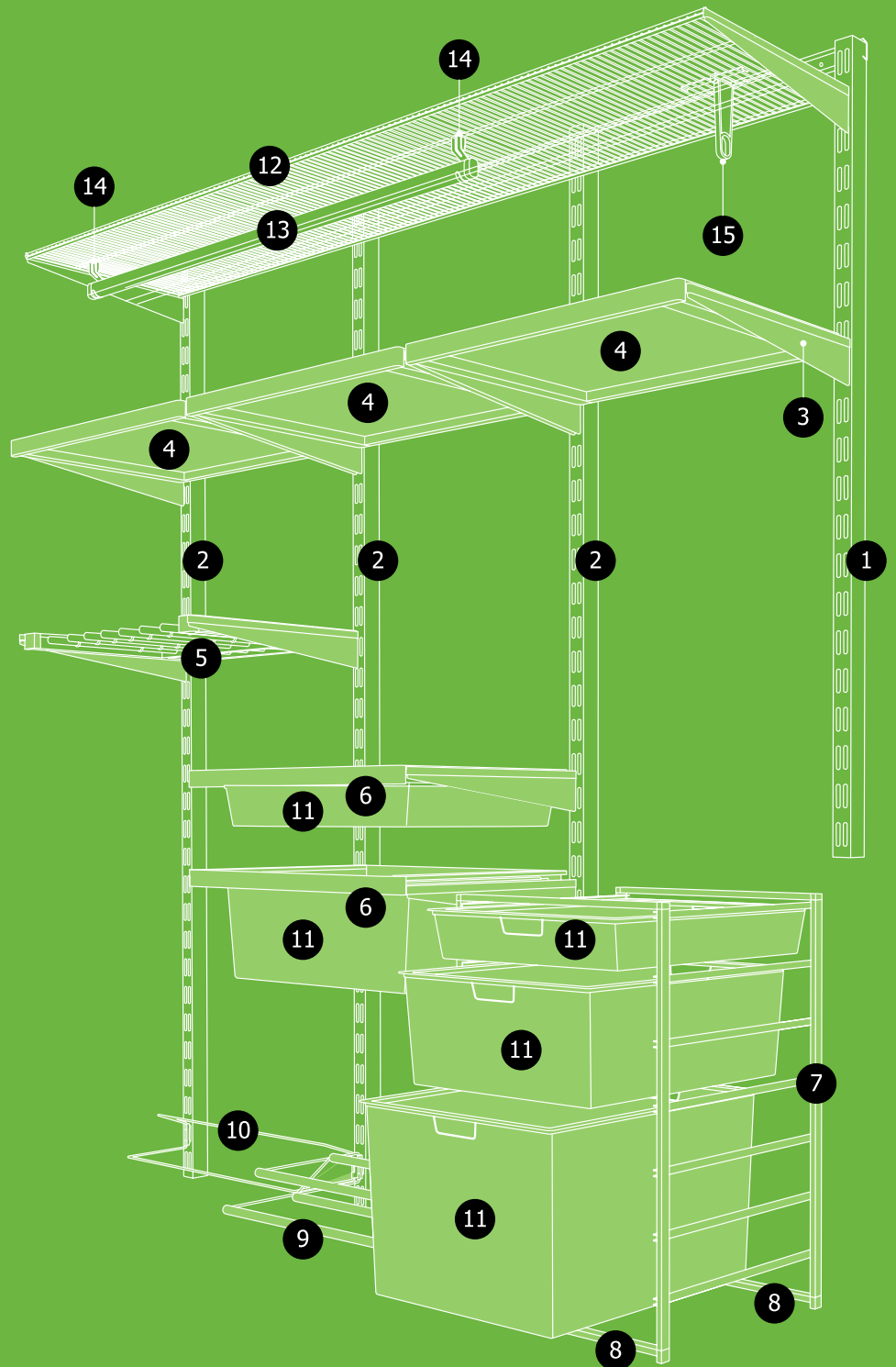

СТЕЛЛАЖИ И КОРЗИНЫ

ЭЛЕМЕНТЫ СТЕЛЛАЖА



GSA0277 МЕТАЛЛИК

БОКОВИНА НА 7 РЕЛЬСОВ

Высота 740 мм. В комплекте 2 шт.
В упаковке 5 комплектов



GSA0278 МЕТАЛЛИК

БОКОВИНА НА 10 РЕЛЬСОВ

Высота 1040 мм. В комплекте 2 шт.
В упаковке 5 комплектов



GSA0279 МЕТАЛЛИК

ПОПЕРЕЧИНЫ Т ОБР.

Длина – 450 мм. В комплекте 2 шт.
В упаковке 20 комплектов



GSA0280 МЕТАЛЛИК

ПОПЕРЕЧИНЫ Т ОБР.

Длина – 550 мм. В комплекте 2 шт.
В упаковке 20 комплектов



GSA0281 МЕТАЛЛИК

ПОПЕРЕЧИНЫ T-L ОБР.

Длина – 450 мм. В комплекте 2 шт.
+ 2 шт. В упаковке 10 комплектов



GSA0282 МЕТАЛЛИК

ПОПЕРЕЧИНЫ T-L ОБР.

Длина – 550 мм. В комплекте 2 шт. + 2 шт.
В упаковке 10 комплектов

ДОПОЛНИТЕЛЬНОЕ ОБОРУДОВАНИЕ ДЛЯ СТЕЛЛАЖА



GSA0307 МЕТАЛЛИК

**ДЕРЖАТЕЛЬ ШТАНГИ
СТЕЛЛАЖ-СТЕЛЛАЖ**

В комплекте 2 шт. В упаковке 1/100 шт.



GSA0313 МЕТАЛЛИК

НОЖКА ДЛЯ СТЕЛЛАЖА

В комплекте 4 шт. В упаковке 1/500 шт.

СТЕЛЛАЖИ И КОРЗИНЫ

КОРЗИНЫ ДЛЯ СТЕЛЛАЖНОЙ И ПОЛОЧНОЙ СИСТЕМ



GSA0271 МЕТАЛЛИК

КОРЗИНА НА 1 РЕЛЬС

Габаритные размеры – 527*427*85 мм.
В упаковке 10 шт.



GSA0272 МЕТАЛЛИК

КОРЗИНА НА 2 РЕЛЬСА

Габаритные размеры – 527*427*185 мм.
В упаковке 8 шт.



GSA0273 МЕТАЛЛИК

КОРЗИНА НА 3 РЕЛЬСА

Габаритные размеры – 527*427*285 мм.
В упаковке 6 шт.



GSA0271/Б БЕЛЫЙ

КОРЗИНА НА 1 РЕЛЬС

Габаритные размеры – 527*427*85 мм.
В упаковке 10 шт.



GSA0272/Б БЕЛЫЙ

КОРЗИНА НА 2 РЕЛЬСА

Габаритные размеры – 527*427*185 мм.
В упаковке 8 шт.



GSA0273/Б БЕЛЫЙ

КОРЗИНА НА 3 РЕЛЬСА

Габаритные размеры – 527*427*285 мм.
В упаковке 6 шт.

СТЕЛЛАЖИ И КОРЗИНЫ

КОРЗИНЫ ДЛЯ КОРПУСНОЙ МЕБЕЛИ И СТЕЛЛАЖНОЙ СИСТЕМЫ

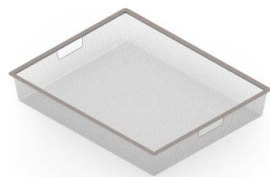

GSA0274 МЕТАЛЛИК

КОРЗИНА НА 1 РЕЛЬС

Габаритные размеры – 450*427*85 мм.
В упаковке 10 шт.



GSA0275 МЕТАЛЛИК

КОРЗИНА НА 2 РЕЛЬСА

Габаритные размеры – 450*427*185 мм.
В упаковке 8 шт.



GSA0276 МЕТАЛЛИК

КОРЗИНА НА 3 РЕЛЬСА

Габаритные размеры – 450*427*285 мм.
В упаковке 6 шт.

ДОПОЛНИТЕЛЬНОЕ ОБОРУДОВАНИЕ ДЛЯ КОРЗИН



GSA0322a МЕТАЛЛИК

КРЕПЛЕНИЕ К СЕТЧАТОЙ КОРЗИНЕ

Длина – 350 мм. В упаковке 10/100 шт.



GSA0322b МЕТАЛЛИК

КРЕПЛЕНИЕ К СЕТЧАТОЙ КОРЗИНЕ

Длина – 450 мм. В упаковке 10/100 шт.

ДЕТАЛИ ПОЛОЧНОЙ СИСТЕМЫ

НАСТЕННАЯ СИСТЕМА

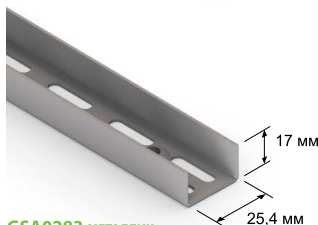

GSA0283 МЕТАЛЛИК

НАСТЕННАЯ НАПРАВЛЯЮЩАЯ

Длина – 2400 мм. В упаковке 6 шт.



GSA0283/w БЕЛЫЙ

НАСТЕННАЯ НАПРАВЛЯЮЩАЯ

Длина – 2400 мм. В упаковке 6 шт.

НАВЕСНАЯ СИСТЕМА

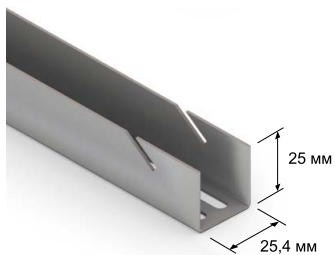

GSA0284 МЕТАЛЛИК

НАВЕСНАЯ НАПРАВЛЯЮЩАЯ

Длина – 2300 мм. В упаковке 6 шт.

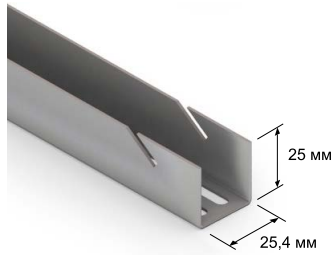

GSA0284-1200 МЕТАЛЛИК

НАВЕСНАЯ НАПРАВЛЯЮЩАЯ

Длина – 1200 мм. В упаковке 6 шт.

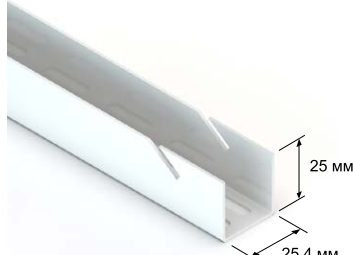

GSA0284/w БЕЛЫЙ

НАВЕСНАЯ НАПРАВЛЯЮЩАЯ

Длина – 2300 мм. В упаковке 6 шт.

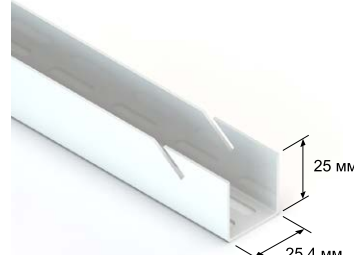

GSA0284-1200/w БЕЛЫЙ

НАВЕСНАЯ НАПРАВЛЯЮЩАЯ

Длина – 1200 мм. В упаковке 6 шт.



GSA0285 МЕТАЛЛИК

НЕСУЩИЙ РЕЛЬС ДЛЯ НАВЕСНОЙ НАПРАВЛЯЮЩЕЙ

Длина – 2030 мм. В упаковке 12 шт.



GSA0285/w БЕЛЫЙ

НЕСУЩИЙ РЕЛЬС ДЛЯ НАВЕСНОЙ НАПРАВЛЯЮЩЕЙ

Длина – 2030 мм. В упаковке 12 шт.



GSA0317 МЕТАЛЛИК

КРЕПЛЕНИЯ ДЛЯ НАВЕСНОЙ НАПРАВЛЯЮЩЕЙ

В комплекте 2 шт. В упаковке 250 шт.



GSA0317/w БЕЛЫЙ

КРЕПЛЕНИЯ ДЛЯ НАВЕСНОЙ НАПРАВЛЯЮЩЕЙ

В комплекте 2 шт. В упаковке 250 шт.

ДЕТАЛИ ПОЛОЧНОЙ СИСТЕМЫ

СИСТЕМА ПРОВОЛОЧНЫХ ПОЛОК ГЛУБИНОЙ 305 мм

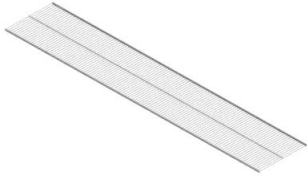

GSA0287 МЕТАЛЛИК

ПОЛКА

Габаритные размеры – 305*1815 мм.
В упаковке 6 шт.



GSA0287/w БЕЛЫЙ

ПОЛКА

Габаритные размеры – 305*1815 мм.
В упаковке 6 шт.

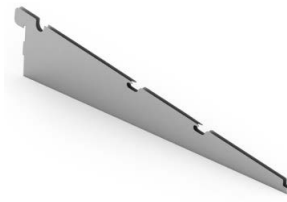

GSA0290 МЕТАЛЛИК

КРОНШТЕЙН

Длина – 320 мм. В упаковке 40 шт.



GSA0290/w БЕЛЫЙ

КРОНШТЕЙН

Длина – 320 мм. В упаковке 40 шт.



GSA0293 МЕТАЛЛИК

**ДЕКОРАТИВНАЯ ЗАГЛУШКА
НА КРОНШТЕЙН ПРАВАЯ**

Длина – 320 мм. В упаковке 100/400 шт.



GSA0293/w БЕЛЫЙ

**ДЕКОРАТИВНАЯ ЗАГЛУШКА
НА КРОНШТЕЙН ПРАВАЯ**

Длина – 320 мм. В упаковке 100/400 шт.



GSA0294 МЕТАЛЛИК

**ДЕКОРАТИВНАЯ ЗАГЛУШКА
НА КРОНШТЕЙН ЛЕВАЯ**

Длина – 320 мм. В упаковке 100/400 шт.



GSA0294/w БЕЛЫЙ

**ДЕКОРАТИВНАЯ ЗАГЛУШКА
НА КРОНШТЕЙН ЛЕВАЯ**

Длина – 320 мм. В упаковке 100/400 шт.

ДЕТАЛИ ПОЛОЧНОЙ СИСТЕМЫ

СИСТЕМА ПРОВОЛОЧНЫХ ПОЛОК ГЛУБИНОЙ 405 мм

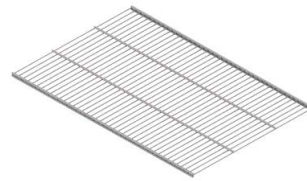

GSA0286 МЕТАЛЛИК

ПОЛКА

Габаритные размеры – 405*607 мм.
В упаковке 6 шт.



GSA0286/w БЕЛЫЙ

ПОЛКА

Габаритные размеры – 405*607 мм.
В упаковке 6 шт.

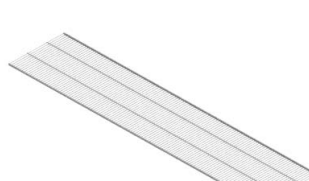

GSA0288 МЕТАЛЛИК

ПОЛКА

Габаритные размеры – 405*1815 мм.
В упаковке 6 шт.



GSA0288/w БЕЛЫЙ

ПОЛКА

Габаритные размеры – 405*1815 мм.
В упаковке 6 шт.

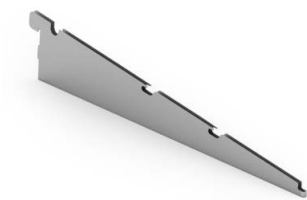

GSA0291 МЕТАЛЛИК

КРОНШТЕЙН

Длина – 420 мм. В упаковке 40 шт.



GSA0291/w БЕЛЫЙ

КРОНШТЕЙН

Длина – 420 мм. В упаковке 40 шт.



GSA0295 МЕТАЛЛИК

**ДЕКОРАТИВНАЯ ЗАГЛУШКА
НА КРОНШТЕЙН ПРАВАЯ**

Длина – 420 мм. В упаковке 100/400 шт.



GSA0295/w БЕЛЫЙ

**ДЕКОРАТИВНАЯ ЗАГЛУШКА
НА КРОНШТЕЙН ПРАВАЯ**

Длина – 420 мм. В упаковке 100/400 шт.



GSA0296 МЕТАЛЛИК

**ДЕКОРАТИВНАЯ ЗАГЛУШКА
НА КРОНШТЕЙН ЛЕВАЯ**

Длина – 420 мм. В упаковке 100/400 шт.



GSA0296/w БЕЛЫЙ

**ДЕКОРАТИВНАЯ ЗАГЛУШКА
НА КРОНШТЕЙН ЛЕВАЯ**

Длина – 420 мм. В упаковке 100/400 шт.

ДЕТАЛИ ПОЛОЧНОЙ СИСТЕМЫ

СИСТЕМА ПРОВОЛОЧНЫХ ПОЛОК ГЛУБИНОЙ 494 мм



GSA0289 МЕТАЛЛИК

ПОЛКА

Габаритные размеры – 494*1815 мм.
В упаковке 6 шт.



GSA0289/В БЕЛЫЙ

ПОЛКА

Габаритные размеры – 494*1815 мм.
В упаковке 6 шт.



GSA0292 МЕТАЛЛИК

КРОНШТЕЙН

Длина – 516 мм. В упаковке 40 шт.



GSA0292/В БЕЛЫЙ

КРОНШТЕЙН

Длина – 516 мм. В упаковке 40 шт.



GSA0297 МЕТАЛЛИК

**ДЕКОРАТИВНАЯ ЗАГЛУШКА
НА КРОНШТЕЙН ПРАВАЯ**

Длина – 516 мм. В упаковке 100/400 шт.



GSA0297/В БЕЛЫЙ

**ДЕКОРАТИВНАЯ ЗАГЛУШКА
НА КРОНШТЕЙН ПРАВАЯ**

Длина – 516 мм. В упаковке 100/400 шт.



GSA0298 МЕТАЛЛИК

**ДЕКОРАТИВНАЯ ЗАГЛУШКА
НА КРОНШТЕЙН ЛЕВАЯ**

Длина – 516 мм. В упаковке 100/400 шт.



GSA0298/В БЕЛЫЙ

**ДЕКОРАТИВНАЯ ЗАГЛУШКА
НА КРОНШТЕЙН ЛЕВАЯ**

Длина – 516 мм. В упаковке 100/400 шт.

АКСЕССУАРЫ ПОЛОЧНОЙ СИСТЕМЫ

ДЕТАЛИ ПОЛОЧНОЙ СИСТЕМЫ И СЕТЧАТОГО КАРКАСА



GSA0308 МЕТАЛЛИК

ПОДВЕСКА ДЛЯ ШТАНГИ 25

В комплекте 2 шт. В упаковке 100 шт.



GSA0308/В БЕЛЫЙ

ПОДВЕСКА ДЛЯ ШТАНГИ 25

В комплекте 2 шт. В упаковке 100 шт.



GSA0309 МЕТАЛЛИК

УНИВЕРСАЛЬНЫЙ КРЮЧОК

В комплекте 3 шт. В упаковке 100 шт.



GSA0309/В БЕЛЫЙ

УНИВЕРСАЛЬНЫЙ КРЮЧОК

В комплекте 3 шт. В упаковке 100 шт.



GSA0318a МЕТАЛЛИК

**ЗАГЛУШКА-ПЛАНКА
ДЛЯ СЕТЧАТОЙ ПОЛКИ**

Длина – 305 мм. В упаковке 100 шт.



GSA0318b МЕТАЛЛИК

**ЗАГЛУШКА-ПЛАНКА
ДЛЯ СЕТЧАТОЙ ПОЛКИ**

Длина – 405 мм. В упаковке 100 шт.



GSA0318c МЕТАЛЛИК

**ЗАГЛУШКА-ПЛАНКА
ДЛЯ СЕТЧАТОЙ ПОЛКИ**

Длина – 494 мм. В упаковке 100 шт.



GSA0316 МЕТАЛЛИК

СКОБА ОПОРНАЯ

В упаковке 200 шт.



GSA0318a/В БЕЛЫЙ

**ЗАГЛУШКА-ПЛАНКА
ДЛЯ СЕТЧАТОЙ ПОЛКИ**

Длина – 305 мм. В упаковке 100 шт.



GSA0318b/В БЕЛЫЙ

**ЗАГЛУШКА-ПЛАНКА
ДЛЯ СЕТЧАТОЙ ПОЛКИ**

Длина – 405 мм. В упаковке 100 шт.



GSA0318c/В БЕЛЫЙ

**ЗАГЛУШКА-ПЛАНКА
ДЛЯ СЕТЧАТОЙ ПОЛКИ**

Длина – 494 мм. В упаковке 100 шт.

АКСЕССУАРЫ ПОЛОЧНОЙ СИСТЕМЫ

ДОПОЛНИТЕЛЬНОЕ ОБОРУДОВАНИЕ К ПОЛКЕ ДЛЯ ОБУВИ



GSA0314 МЕТАЛЛИК
КРОНШТЕЙН ДЛЯ ОБУВНОЙ ПОЛКИ
В упаковке 10/20 шт.



GSA0319 МЕТАЛЛИК
НАКЛАДКА ДЛЯ ОБУВНОЙ ПОЛКИ
Длина – 1815 мм. В упаковке 10 шт.

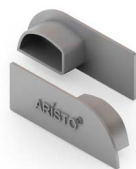

GSA0320/GSA0321 МЕТАЛЛИК
**ЗАГЛУШКА НАКЛАДКИ
ДЛЯ ОБУВНОЙ ПОЛКИ ПРАВАЯ/ЛЕВАЯ**
В упаковке 100 шт.

ДОПОЛНИТЕЛЬНОЕ ОБОРУДОВАНИЕ ДЛЯ ПОЛОК ИЗ ЛДСП (МДФ)



GSA0310 МЕТАЛЛИК
**СОЕДИНИТЕЛЬНЫЕ СКОБЫ
ДЛЯ МЕЛАМИНОВЫХ ПОЛОК**
В комплекте 6 шт. + 12 шурупов.
В упаковке 50/200 шт.



GSA0310/в БЕЛЫЙ
**СОЕДИНИТЕЛЬНЫЕ СКОБЫ
ДЛЯ МЕЛАМИНОВЫХ ПОЛОК**
В комплекте 6 шт. + 12 шурупов.
В упаковке 50/200 шт.



GSA0311
**ФИКСАТОР ДЛЯ КРЕПЛЕНИЯ
ПОЛОК ДСП (МДФ)**
В комплекте 10 шт.
В упаковке 50/200 шт.



GSA0315
**КЛИПСА ДЛЯ КРЕПЛЕНИЯ
СЕТЧАТОЙ ПОЛКИ**
В упаковке 100/500 шт.

АКСЕССУАРЫ ПОЛОЧНОЙ СИСТЕМЫ

ДЕТАЛИ СИСТЕМЫ ДЕКОР



GSA0328/в ТЕМНОЕ ДЕРЕВО / БЕЛЫЙ
СТАЦИОНАРНАЯ ДЕРЕВЯННАЯ ПОЛКА
Габаритные размеры – 605*437 мм.
В упаковке 1/5 шт.



GSA0328 ТЕМНОЕ ДЕРЕВО / МЕТАЛЛИК
СТАЦИОНАРНАЯ ДЕРЕВЯННАЯ ПОЛКА
Габаритные размеры – 605*437 мм.
В упаковке 1/5 шт.



GSA0329 СВЕТЛОЕ ДЕРЕВО / МЕТАЛЛИК
СТАЦИОНАРНАЯ ДЕРЕВЯННАЯ ПОЛКА
Габаритные размеры – 605*437 мм.
В упаковке 1/5 шт.



GSA0329/в СВЕТЛОЕ ДЕРЕВО / БЕЛЫЙ
СТАЦИОНАРНАЯ ДЕРЕВЯННАЯ ПОЛКА
Габаритные размеры – 605*437 мм.
В упаковке 1/5 шт.



GSA0300 ТЕМНОЕ ДЕРЕВО / МЕТАЛЛИК
ВЫДВИЖНАЯ РАМКА ДЛЯ КОРЗИН
Габаритные размеры – 600*437*33 мм.
В упаковке 1/5 шт.



GSA0300/в ТЕМНОЕ ДЕРЕВО / БЕЛЫЙ
ВЫДВИЖНАЯ РАМКА ДЛЯ КОРЗИН
Габаритные размеры – 600*437*33 мм.
В упаковке 1/5 шт.

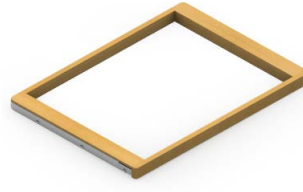

GSA0301 СВЕТЛОЕ ДЕРЕВО / МЕТАЛЛИК
ВЫДВИЖНАЯ РАМКА ДЛЯ КОРЗИН
Габаритные размеры – 600*437*33 мм.
В упаковке 1/5 шт.

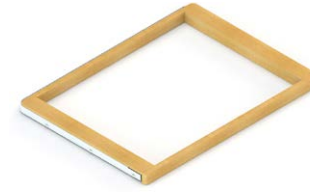

GSA0301/в СВЕТЛОЕ ДЕРЕВО / БЕЛЫЙ
ВЫДВИЖНАЯ РАМКА ДЛЯ КОРЗИН
Габаритные размеры – 600*437*33 мм.
В упаковке 1/5 шт.



GSA0302 ТЕМНОЕ ДЕРЕВО / МЕТАЛЛИК
ВЫДВИЖНАЯ ВЕШАЛКА ДЛЯ БРЮК
Габаритные размеры – 600*437 мм.
В упаковке 1/5 шт.



GSA0302/в ТЕМНОЕ ДЕРЕВО / БЕЛЫЙ
ВЫДВИЖНАЯ ВЕШАЛКА ДЛЯ БРЮК
Габаритные размеры – 600*437 мм.
В упаковке 1/5 шт.

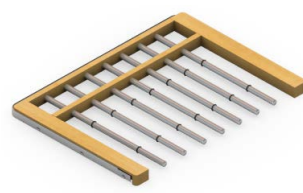

GSA0303 СВЕТЛОЕ ДЕРЕВО / МЕТАЛЛИК
ВЫДВИЖНАЯ ВЕШАЛКА ДЛЯ БРЮК
Габаритные размеры – 600*437 мм.
В упаковке 1/5 шт.

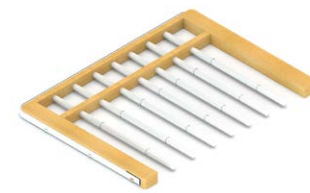

GSA0303/в СВЕТЛОЕ ДЕРЕВО / БЕЛЫЙ
ВЫДВИЖНАЯ ВЕШАЛКА ДЛЯ БРЮК
Габаритные размеры – 600*437 мм.
В упаковке 1/5 шт.

АКСЕССУАРЫ ПОЛОЧНОЙ СИСТЕМЫ

ДЕТАЛИ СИСТЕМЫ ДЕКОР



GSA0304 МЕТАЛЛИК
ПОЛКА ДЛЯ ОБУВИ ОДНОЯРУСНАЯ
 Габаритные размеры – 605*90 мм.
 В упаковке 1/10 шт.



GSA0304/ш БЕЛЫЙ
ПОЛКА ДЛЯ ОБУВИ ОДНОЯРУСНАЯ
 Габаритные размеры – 605*90 мм.
 В упаковке 1/10 шт.



GSA0305 ТЕМНОЕ ДЕРЕВО / МЕТАЛЛИК
ПОЛКА ДЛЯ ОБУВИ ДВУХЪЯРУСНАЯ
 Габаритные размеры – 605*380 мм.
 В упаковке 1/8 шт.



GSA0305/ш ТЕМНОЕ ДЕРЕВО / БЕЛЫЙ
ПОЛКА ДЛЯ ОБУВИ ДВУХЪЯРУСНАЯ
 Габаритные размеры – 605*380 мм.
 В упаковке 1/8 шт.



GSA0306 СВЕТЛОЕ ДЕРЕВО / МЕТАЛЛИК
ПОЛКА ДЛЯ ОБУВИ ДВУХЪЯРУСНАЯ
 Габаритные размеры – 605*380 мм.
 В упаковке 1/8 шт.



GSA0306/ш СВЕТЛОЕ ДЕРЕВО / БЕЛЫЙ
ПОЛКА ДЛЯ ОБУВИ ДВУХЪЯРУСНАЯ
 Габаритные размеры – 605*380 мм.
 В упаковке 1/8 шт.



GSA0324 ТЕМНОЕ ДЕРЕВО
ДЕКОРАТИВНАЯ ПЛАНКА
 Длина – 605 мм. В упаковке 1/20 шт.

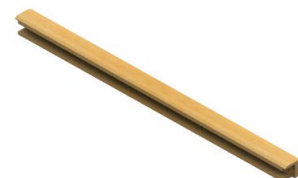

GSA0325 СВЕТЛОЕ ДЕРЕВО
ДЕКОРАТИВНАЯ ПЛАНКА
 Длина – 605 мм. В упаковке 1/20 шт.

АКСЕССУАРЫ ПОЛОЧНОЙ СИСТЕМЫ

ВЫДВИЖНЫЕ ЭЛЕМЕНТЫ ГЛУБИНОЙ 430 мм ДЛЯ СИСТЕМЫ «КЛАССИК»



GSA0299 МЕТАЛЛИК
ВЫДВИЖНАЯ РАМКА ДЛЯ КОРЗИН
 Габаритные размеры – 536*430 мм.
 В упаковке 1/5 шт.



GSA0299/ш БЕЛЫЙ
ВЫДВИЖНАЯ РАМКА ДЛЯ КОРЗИН
 Габаритные размеры – 536*430 мм.
 В упаковке 1/5 шт.



GSA0337 МЕТАЛЛИК
ВЫДВИЖНАЯ ВЕШАЛКА ДЛЯ БРЮК
 Габаритные размеры – 536*430 мм.
 В упаковке 1/5 шт.



GSA0337/ш БЕЛЫЙ
ВЫДВИЖНАЯ ВЕШАЛКА ДЛЯ БРЮК
 Габаритные размеры – 536*430 мм.
 В упаковке 1/5 шт.



GSA0338 МЕТАЛЛИК
ОБУВНИЦА
ВЫДВИЖНАЯ 2-Х ЯРУСНАЯ
 Габаритные размеры – 536*430 мм.
 В упаковке 5 шт.



GSA0338/ш БЕЛЫЙ
ОБУВНИЦА
ВЫДВИЖНАЯ 2-Х ЯРУСНАЯ
 Габаритные размеры – 536*430 мм.
 В упаковке 5 шт.

НОВИНКИ



GSA0335-ПК1 МЕТАЛЛИК
ПОЛКА-КОРЗИНА
 Габаритные размеры – 405*607*96 мм.
 В упаковке 6 шт.



GSA0335-ПК1/ш БЕЛЫЙ
ПОЛКА-КОРЗИНА
 Габаритные размеры – 405*607*96 мм.
 В упаковке 6 шт.



GSA0336-КМ1 МЕТАЛЛИК
КРОНШТЕЙН
ДЛЯ МЕЛАМИНОВОЙ ПОЛКИ
 Длина – 470 мм. В упаковке 40 шт.



GSA0336-КМ1/ш БЕЛЫЙ
КРОНШТЕЙН
ДЛЯ МЕЛАМИНОВОЙ ПОЛКИ
 Длина – 470 мм. В упаковке 40 шт.

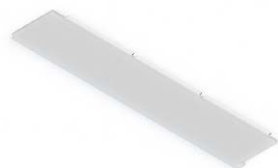

GSA0335-R1 ПРОЗРАЧНЫЙ
РАЗДЕЛИТЕЛЬ ПОЛКИ-КОРЗИНЫ
 Длина – 400 мм. В комплекте 2 шт.
 В упаковке 10 комплектов



GSA0335-R1D СВЕТЛОЕ ДЕРЕВО
РАЗДЕЛИТЕЛЬ ПОЛКИ-КОРЗИНЫ
 Длина – 400 мм. В комплекте 2 шт.
 В упаковке 10 комплектов



GSA0335-R10 ТЕМНОЕ ДЕРЕВО
РАЗДЕЛИТЕЛЬ ПОЛКИ-КОРЗИНЫ
 Длина – 400 мм. В комплекте 2 шт.
 В упаковке 10 комплектов

СБОРКА СТЕЛЛАЖА

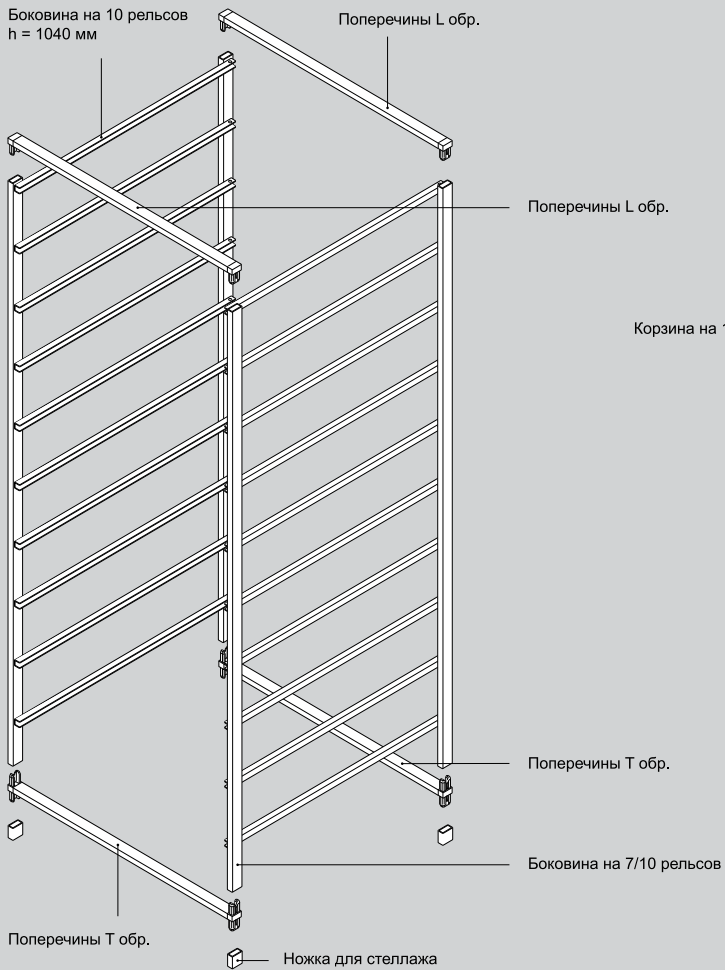

УСТАНОВКА КОРЗИН

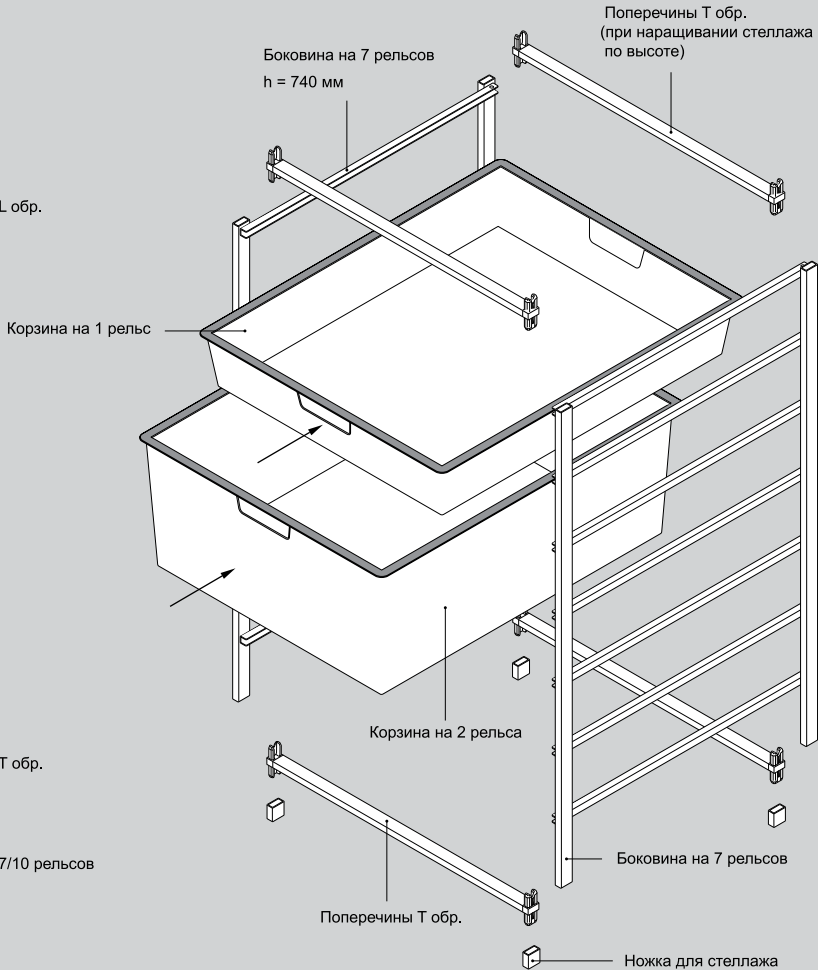

УСТАНОВКА СКОБЫ ОПОРНОЙ

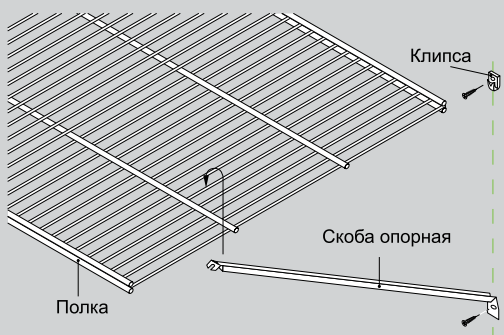

УСТАНОВКА КРОНШТЕЙНА И ПОЛКИ В КРОНШТЕЙН



УСТАНОВКА ДЕКОРАТИВНОЙ ЗАГЛУШКИ НА СЕТЧАТУЮ ПОЛКУ



СБОРКА ПОЛКИ ДЛЯ ОБУВИ ДВОЙНОЙ

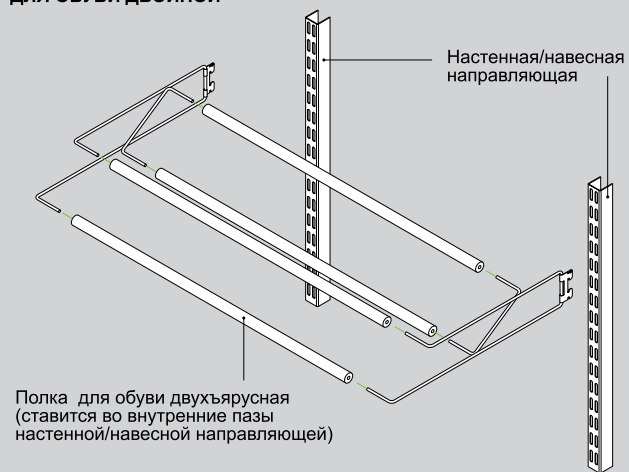

ОСНОВНЫЕ ТЕХНИЧЕСКИЕ ХАРАКТЕРИСТИКИ

В качестве материала для конструкции используется конструкционная сталь в сочетании с дорогими породами древесины и пластиками. Сталь обработана многофункциональным эпоксидно-полиэфирным гибридным лакокрасочным порошковым покрытием, сочетающим в себе великолепный внешний вид, а также отличные защитные и функциональные свойства. Данное покрытие предназначено для продуктов внутреннего использования, такие как бытовые приборы, изделия из проволоки, металлическая мебель, фитинги и освети-

тельные приборы. Оно экологично, не опасно для здоровья и пригодно для контакта с продуктами питания. Лакокрасочное покрытие деревянных изделий имеет аналогичные характеристики.

Максимальная нагрузка на одиночную навесную рельсу не должна превышать 250 кг. Способы и виды крепления несущего рельса и настенных направляющих к стеновому материалу должны соответствовать строительным нормам:

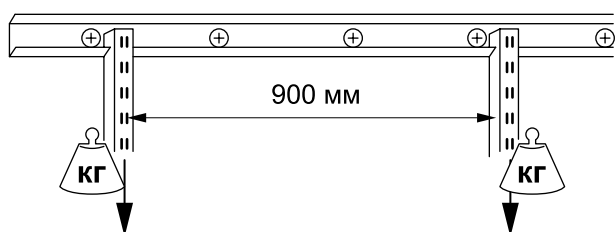

Стеновой материал	Максимальная нагрузка рядом с крайним шурупом	Максимальная нагрузка на несущий рельс в центральной ее части рядом с шурупом
Гипсовая плита, 13 мм	80 кг.	110 кг.
Двойная гипсовая плита, 26 мм	140 кг.	180 кг.
Древесностружечная плита, 12-16 мм	80 кг.	110 кг.
Дерево	130 кг.	240 кг.
Пенобетон	60 кг.	130 кг.
Кирпич	120 кг.	230 кг.
Бетон	150 кг.	250 кг.

КРЕПЛЕНИЕ ПОЛОЧНОЙ СИСТЕМЫ

Дерево

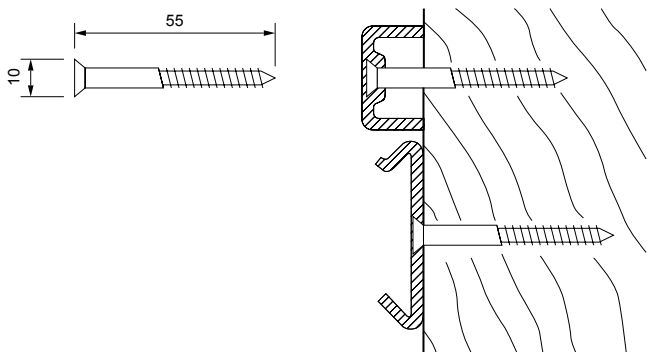

Однослойный гипсокартон

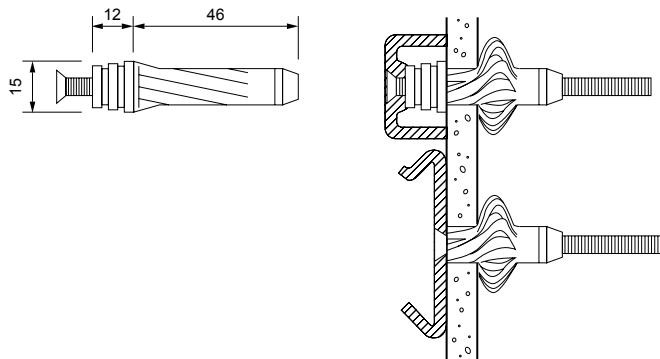

Кирпич, бетон

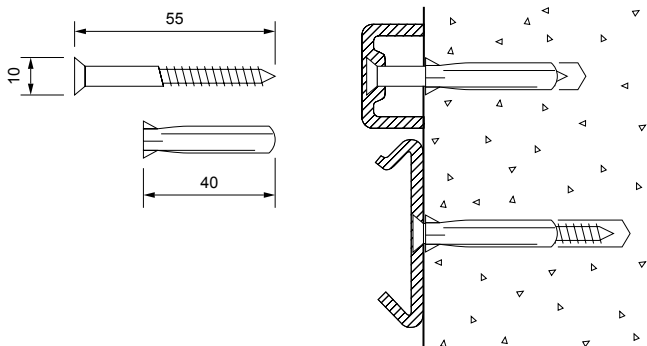

Двухслойный гипсокартон

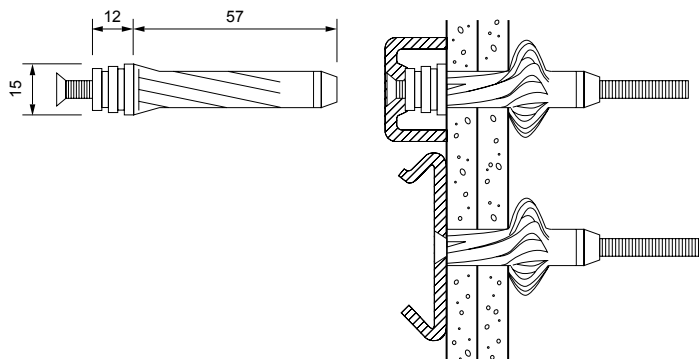

Навесные направляющие на концах рельса не рекомендуется располагать ближе, чем на 15 мм от его концов.

Стандартное расстояние между кронштейнами для полок по высоте составляет 420 мм.

Для обувницы необходимо пространство высотой около 250 мм (соответствующее 6 открытым пазам) для удобного хранения и доступа.

Корзина высотой в 85 мм, включая кронштейн, занимает три паза на навесных направляющих.

Корзина высотой в 185 мм, включая кронштейн, занимает шесть пазов на навесных направляющих.



Рис. 1

Корзина высотой в 285 мм, включая кронштейн, занимает десять пазов на навесных направляющих.

Выдвижная полка для одежды с кронштейном занимает три паза на навесных направляющих. Полка для одежды с кронштейном занимает три паза на навесных направляющих. Выдвижная брючница занимает три паза на навесных направляющих. Для висящих брюк обычно рассчитывают пространство примерно в 760 мм по высоте.

Расстояние между осями настенных направляющих при креплении к стеновому покрытию для установки сетчатых полок на 607 мм должно составлять 609,4 мм (рис. 1)

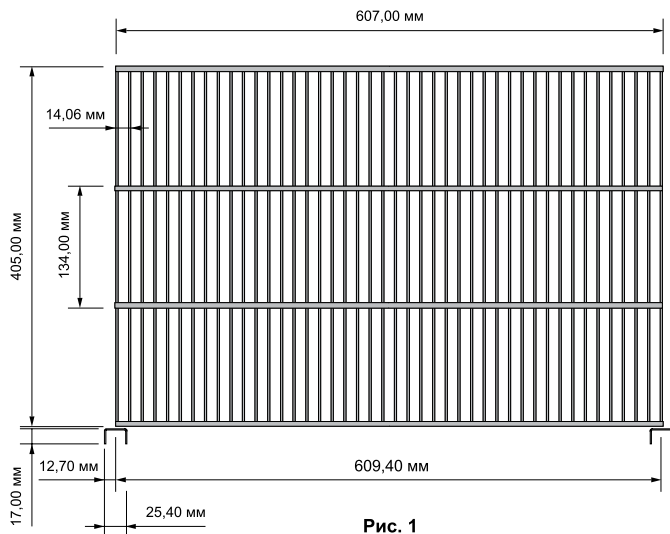
Для установки изделий на 550 мм это расстояние должно составлять 553,4 мм (рис. 2).



Рис. 2

ПО ВИДУ КРЕПЛЕНИЯ К СТЕНЕ НАПРАВЛЯЮЩИЕ ПОДРАЗДЕЛЯЮТ НА 2 ВИДА:

Навесная система (рис. 1)

Навесная направляющая имеет размер: 25 мм * 25 мм (ширина * глубина).

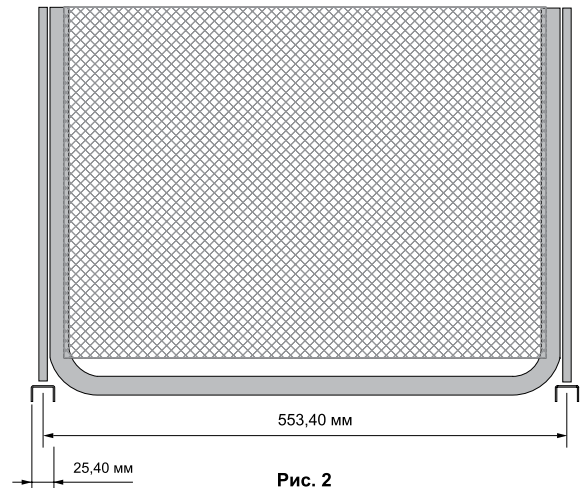
К стене крепится рельс, на который навешивается навесная направляющая.

На рельсе отверстия располагаются через каждые 203 мм.



Рис. 1

Настенная система (рис. 2)

Настенная направляющая имеет размер: 25 мм * 17 мм (ширина * глубина)

Настенные направляющие крепятся непосредственно к стене саморезами шагом 440 мм по высоте.

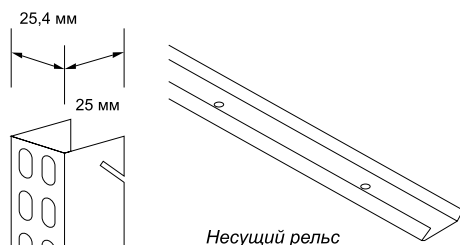

Рис. 2

По своей функциональности данные системы ничем не отличаются.

Выбор одной из этих систем зависит от пожеланий клиента.

Если он готов, что его стены будут просверлены по длине настенных направляющих, можно предложить настенную систему. Но чаще ее предлагают для мансард, для дач с брусками, также в том случае, если настенные направляющие не предполагают использовать по всей длине, тогда можно одну настенную направляющую распилить на несколько и использовать для создания нескольких секций. Например сделать антресоль над дверью и т.д.

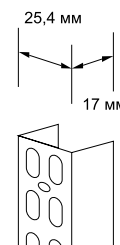
ЧТО НАДО ЗНАТЬ ПРИ ПРОЕКТИРОВАНИИ ГАРДЕРОБНОЙ СИСТЕМЫ АРИСТО:

При получении от клиента размеров его помещения и выяснив его потребности, необходимо помнить:

Если выбрана система «Декор», шаг между направляющими 609.4 мм, точный размер по внутренним краям направляющих 584 мм.

Если есть выдвижные элементы в системе «Классик», (выдвижные корзины в металлических рамах 550 мм, выдвижные брючницы, выдвижная полка 2-ярусная), расстояние между внутренними размерами направляющих 528 мм.

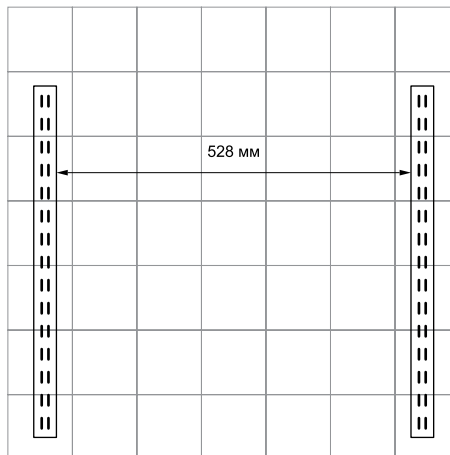
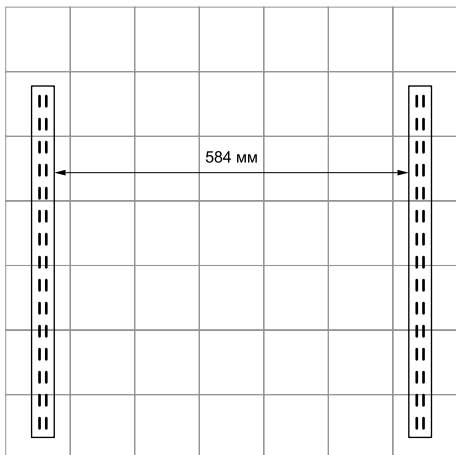

НЕОБХОДИМО ПОМНИТЬ:

Сетчатые полки, навесные, настенные направляющие можно упилить на любой размер. Поэтому система «Классик» является более мобильной.

Система «Декор» имеет шаг 605 мм между центром направляющих.

Стандартное расстояние между кронштейнами для полок по высоте составляет 420 мм, но можно менять в зависимости от пожеланий клиента.

Для обувницы необходимо пространство высотой около 250 мм (соответствующее боткрытым пазам) для удобного хранения и доступа.

Корзина высотой в 85 мм, включая кронштейн, занимает три паза на навесных направляющих.

Корзина высотой в 185 мм, включая кронштейн, занимает шесть пазов на навесных направляющих.

Корзина высотой в 285 мм, включая кронштейн, занимает десять пазов на навесных направляющих.

Выдвижная полка для одежды с кронштейном занимает три паза на навесных направляющих.

Полка для одежды с кронштейном занимает три паза на навесных направляющих.

Выдвижная брючница занимает три паза на навесных направляющих.

Для висящих брюк обычно рассчитывают пространство примерно в 760 мм по высоте.

Расстояние между осями настенных направляющих при креплении к стеновому покрытию для установки сетчатых полок на 607 мм должно составлять 605 мм.

РЕКОМЕНДУЕМЫЙ РАСЧЕТ ВЫСОТЫ ПОД ШТАНГИ:

Человек ниже 175 см

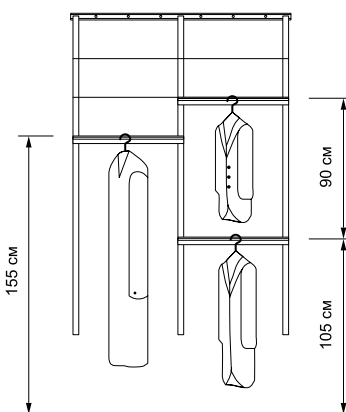

Человек выше 175 см

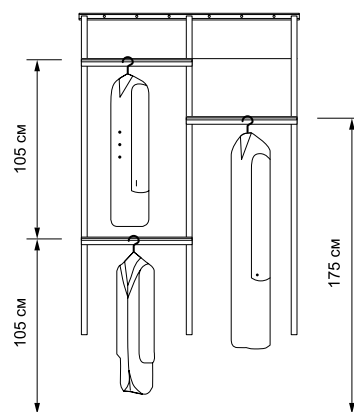

Дети ниже 150 см

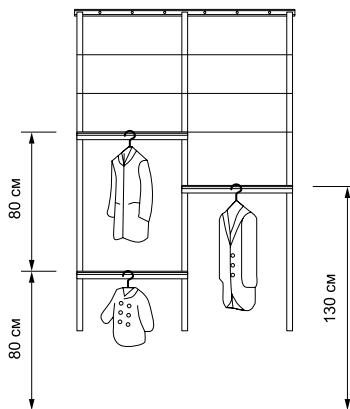

- 1 Установить кронштейны для меламиновых полок в технологические пазы настенных или навесных направляющих (рис.1);
- 2 Вставить в паз кронштейна соединительные скобы (рис.2);
- 3 Приложить сверху меламиновую полку и наметить место крепления полки с кронштейном и соединительными скобами (рис.3), проделать данную операцию со всеми полками;
- 4 Расположить в последовательности сборки полки согласно произведенных разметок (рис.4);
- 5 Установить фиксаторы полок в намеченных положениях (рис.5);
- 6 Соединить соседние полки скобами (рис.6);
- 7 Установить полки на кронштейны так, чтобы фиксаторы и соединительные скобы четко входили в технологические пазы кронштейнов (рис.7).

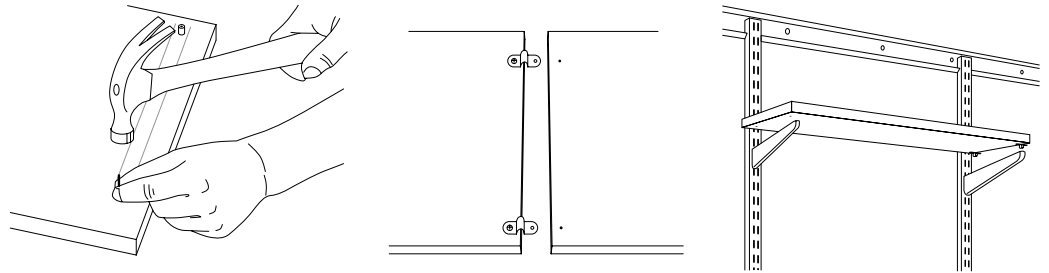
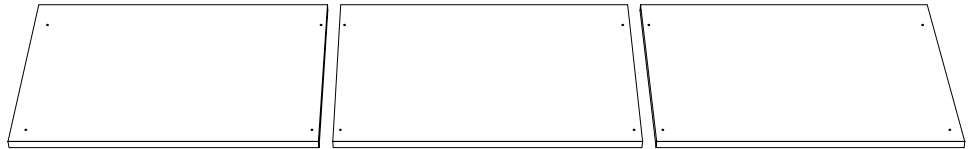
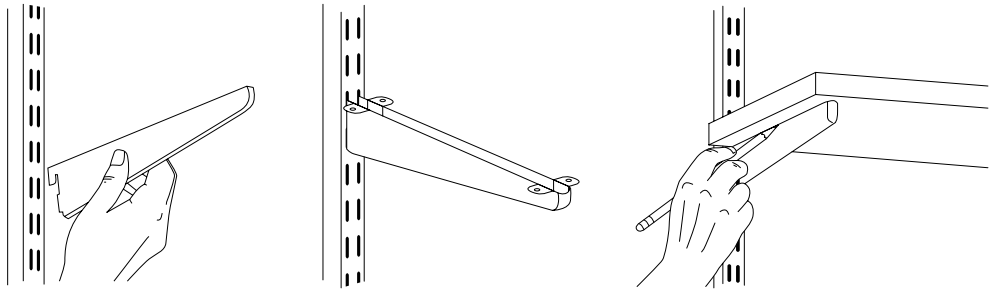

СБОРКА ТУМБЫ

Тумба глубиной 470 мм
Изготовлена из ДСП

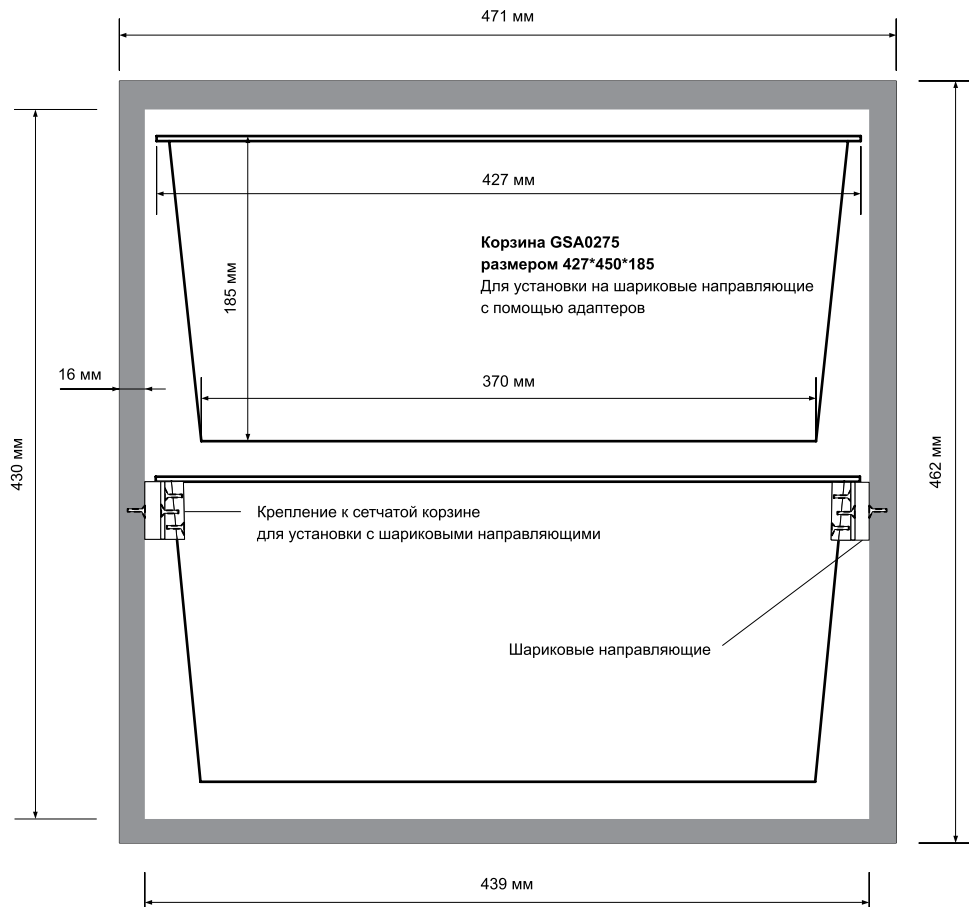

ГОТОВЫЕ РЕШЕНИЯ



СИСТЕМА «КЛАССИК»
1900*2600*450 мм
металлик

Наименование	Артикул	Кол-во, шт.
Боковина на 7 рельсов 2 шт компл.	GSA0277	2
Боковина на 10 рельсов 2 шт компл.	GSA0278	2
Поперечина 450 Т+L образ. 2+2 шт компл.	GSA0281	2
Поперечина 450 Т образ. 2 шт компл.	GSA0279	2
Ножка стеллажа 4 шт компл.	GSA0313	2
Корзина 450 на 1 рельс	GSA0274	8
Корзина 450 на 2 рельса	GSA0275	10
Корзина 450 на 3 рельса	GSA0276	2
Держатель штанги стеллаж-стеллаж 2 шт компл.	GSA0307	2
Штанга для вешалок круглая	Муляж	2
Настенная направляющая	GSA0283	1
Полка 405x1815	GSA0288	1
Кроштейн 420	GSA0291	3



СИСТЕМА «КЛАССИК»
1850*2600*450 мм
металлик

Наименование	Артикул	Кол-во, шт.
Настенная направляющая	GSA0283	4
Полка 405x1815	GSA0288	5
Кроштейн 420	GSA0291	21
Декор. заглушка на кронштейн 420 левая	GSA0296	3
Боковина на 7 рельсов 2 шт компл.	GSA0277	2
Поперечина 450 Т+L образ. 2+2 шт компл.	GSA0281	2
Ножка стеллажа 4 шт компл.	GSA0313	2
Корзина 450 на 1 рельс	GSA0274	2
Корзина 450 на 2 рельса	GSA0275	6
Полка 405x607	GSA0286	1



СИСТЕМА «КЛАССИК»
1650*2600*1300*550 мм
металлик / белый

Наименование	Артикул	Кол-во, шт.
Настенная направляющая	GSA0283	6
Полка 305x1815	GSA0287	4
Кроштейн 320	GSA0290	12
Полка 405x607	GSA0286	10
Кроштейн 420	GSA0291	16
Декор. заглушка на кронштейн 320 левая	GSA0294	8
Декор. заглушка на кронштейн 420 правая	GSA0295	2
Декор. заглушка на кронштейн 420 левая	GSA0296	2
Подвеска для круглой штанги 2 шт компл.	GSA0308	2
Штанга для вешалок круглая	Муляж	2
Полка для обуви одноярусная	GSA0304	4

ГОТОВЫЕ РЕШЕНИЯ



СИСТЕМА «КЛАССИК»
1700*2600*550 мм
металлик

Наименование	Артикул	Кол-во, шт.
Несущий рельс	GSA0285	1
Навесная направляющая	GSA0284	4
Полка 494x1815	GSA0289	1
Кроштейн 516	GSA0292	4
Декор. заглушка на кронштейн 516 правая	GSA0297	1
Подвеска для круглой штанги 2 шт компл.	GSA0308	2
Штанга для вешалок круглая	Муляж	2
Кроштейн 420	GSA0291	11
Полка 405x607	GSA0286	6
Декор. заглушка на кронштейн 420 правая	GSA0295	5
Декор. заглушка на кронштейн 420 левая	GSA0296	4
Декор. заглушка на кронштейн 516 левая	GSA0298	1
Боковина на 10 рельсов 2 шт компл.	GSA0278	2
Поперечина 450 T+L образ. 2+2 шт компл.	GSA0281	1
Поперечина 450 T образ. 2 шт компл.	GSA0279	1
Ножка стеллажа 4 шт компл.	GSA0313	1
Корзина 450 на 1 рельс	GSA0274	2
Корзина 450 на 2 рельса	GSA0275	6
Корзина 450 на 3 рельса	GSA0276	2



СИСТЕМА «ДЕКОР»
1850*2500*450 мм
металлик / белый
темное дерево / светлое дерево

Наименование	Артикул	Кол-во, шт.
Несущий рельс	GSA0285	1
Навесная направляющая	GSA0284	4
Полка 494x1815	GSA0289	1
Кроштейн 516	GSA0292	4
Декор. заглушка на кронштейн 516 правая	GSA0297	1
Декор. заглушка на кронштейн 516 левая	GSA0298	1
Полка 405x1815	GSA0288	1
Кроштейн 420	GSA0291	20
Декоративная планка орех	GSA0324	8
Подвеска для круглой штанги 2 шт компл.	GSA0308	1
Штанга для вешалок круглая	Муляж	1
Стационарная деревянная полка орех	GSA0328	2
Выдвижная вешалка для брюк орех	GSA0302	1
Выдвижная рамка для корзин орех	GSA0300	4
Декор. заглушка на кронштейн 420 левая	GSA0296	8
Декор. заглушка на кронштейн 420 правая	GSA0295	8
Полка для обуви двухъярусная орех	GSA0305	3
Корзина 550 на 1 рельс	GSA0271	2
Корзина 550 на 2 рельса	GSA0272	1
Корзина 550 на 3 рельса	GSA0273	1
Полка 405x607	GSA0286	2

ГОТОВЫЕ РЕШЕНИЯ



СИСТЕМА «КЛАССИК»
1800*2600*550 мм
металлик / белый

Наименование	Артикул	Кол-во, шт.
Несущий рельс	GSA0285	1
Навесная направляющая	GSA0284	4
Полка 494x1815	GSA0289	1
Кроштейн 516	GSA0292	4
Декор. заглушка на кронштейн 516 правая	GSA0297	1
Декор. заглушка на кронштейн 516 левая	GSA0298	1
Подвеска для круглой штанги 2 шт компл.	GSA0308	3
Штанга для вешалок круглая	Муляж	3
Кроштейн 420	GSA0291	13
Полка 405x607	GSA0286	7
Декор. заглушка на кронштейн 420 правая	GSA0295	6
Декор. заглушка на кронштейн 420 левая	GSA0296	5
Полка для обуви одноярусная	GSA0304	2
Универсальный крючок 3 шт компл.	GSA0309	1



СИСТЕМА «КЛАССИК»
1850*2600*450 мм
металлик / белый

Наименование	Артикул	Кол-во, шт.
Настенная направляющая	GSA0283	4
Полка 405x1815	GSA0288	3
Кроштейн 420	GSA0291	22
Подвеска для круглой штанги 2 шт компл.	GSA0308	2
Штанга для вешалок круглая	Муляж	2
Полка для обуви одноярусная	GSA0304	2
Полка 405x607	GSA0286	1
Выдвижная рамка для корзин 536x430	GSA0299	4
Корзина 550 на 1 рельс	GSA0271	1
Корзина 550 на 2 рельса	GSA0272	3



СИСТЕМА «ДЕКОР»
1850*2700*550 мм
металлик / белый
темное дерево / светлое дерево

Наименование	Артикул	Кол-во, шт.
Несущий рельс	GSA0285	1
Навесная направляющая	GSA0284	4
Полка 494x1815	GSA0289	1
Кроштейн 516	GSA0292	4
Декор. заглушка на кронштейн 516 правая	GSA0297	1
Декор. заглушка на кронштейн 516 левая	GSA0298	1
Подвеска для круглой штанги 2 шт компл.	GSA0308	2
Штанга для вешалок круглая	Муляж	2
Декоративная планка дуб	GSA0325	5
Кроштейн 420	GSA0291	16
Полка 405x607	GSA0286	2
Декор. заглушка на кронштейн 420 правая	GSA0295	6
Декор. заглушка на кронштейн 420 левая	GSA0296	6
Выдвижная вешалка для брюк дуб	GSA0303	2
Стационарная деревянная полка дуб	GSA0329	2
Выдвижная деревянная полка дуб	GSA0327	1
Выдвижная рамка для корзин дуб	GSA0301	2
Корзина 550 на 1 рельс	GSA0271	2
Полка для обуви двухъярусная дуб	GSA0306	2

ГОТОВЫЕ РЕШЕНИЯ



СИСТЕМА «ДЕКОР»

1850*2600*550 мм
металлик / белый
темное дерево / светлое дерево

Наименование	Артикул	Кол-во, шт.
Крепление для навесной напр. 2 шт компл.	GSA0317	7
Несущий рельс	GSA0285	1
Навесная направляющая	GSA0284	4
Кроштейн 420	GSA0291	11
Полка 405x607	GSA0286	6
Декоративная планка дуб	GSA0325	12
Штанга для вешалок круглая	Муляж	3
Полка для обуви двухъярусная дуб	GSA0306	1
Полка 494x1815	GSA0289	1
Кроштейн 516	GSA0292	4
Подвеска для круглой штанги 2 шт компл.	GSA0308	4
Кроштейн 320	GSA0290	4
Полка 305x1815	GSA0287	1
Декор. заглушка на кронштейн 420 правая	GSA0295	5
Декор. заглушка на кронштейн 420 левая	GSA0296	4
Декор. заглушка на кронштейн 320 левая	GSA0294	1
Декор. заглушка на кронштейн 320 правая	GSA0293	1
Декор. заглушка на кронштейн 516 правая	GSA0297	1
Декор. заглушка на кронштейн 516 левая	GSA0298	1



СИСТЕМА «ДЕКОР»

1100*2600*1900*550 мм
металлик / белый
темное дерево / светлое дерево

Наименование	Артикул	Кол-во, шт.
Несущий рельс	GSA0285	2
Навесная направляющая	GSA0284	6
Полка 405x1815	GSA0288	2
Кроштейн 420	GSA0291	24
Декор. заглушка на кронштейн 420 правая	GSA0295	9
Декор. заглушка на кронштейн 420 левая	GSA0296	2
Декоративная планка орех	GSA0324	15
Полка 405x607	GSA0286	6
Подвеска для круглой штанги 2 шт компл.	GSA0308	2
Штанга для вешалок круглая	Муляж	1
Полка 305x1815	GSA0287	1
Кроштейн 320	GSA0290	4
Декор. заглушка на кронштейн 320 правая	GSA0293	1
Декор. заглушка на кронштейн 320 левая	GSA0294	1
Выдвижная рамка для корзин орех	GSA0300	1
Корзина 550 на 1 рельс	GSA0271	1
Выдвижная вешалка для брюк орех	GSA0302	1
Полка для обуви двухъярусная орех	GSA0305	1
Полка для обуви одноярусная	GSA0304	1
Универсальный крючок 3 шт компл.	GSA0309	1



ОТКРОЙ МЕБЕЛЬНОЕ АТЕЛЬЕ ARISTO

Компания «АРИСТО» предлагает вам
совместный прибыльный бизнес!

Какие плюсы от этого вы получите?

- Известный бренд
- Качественный продукт
- Широкий ассортимент
- Выгодная система скидок
- Рекламная поддержка
- Обучение персонала



Интересно?

Мы готовы ответить на все интересующие вас вопросы!
email: salon-aristo@aristo-aps.ru

Подробная информация о партнерской программе:
www.aristo.su/salons

Москва

Пятницкое шоссе, 54, корпус 2, стр. 6
(495) 504-37-41

www.aristo.su
www.aristo-salon.ru



МОСКВА

Региональный отдел:
Пятницкое шоссе, 54, корпус 2, строение 6
тел. (495) 504-37-41

Мелкооптовая торговля:
ул. Генерала Белобородова, 46
(территория строительного рынка «Пенягино»
ст. метро «Митино»)
тел.: (495) 669 68 33
email: office@aristo-aps.ru

Офис продаж:
Московская область, г. Реутов
ул. Транспортная, 6-а
тел.: (495) 528-63-53, (925) 899 40 42,
(499) 340-95-04

САНКТ-ПЕТЕРБУРГ

ул. Латышских стрелков, 23
тел. (812) 493-33-39
эл. почта: aristo-spb@aristo-aps.ru

КРАСНОДАР

Офис оптовых и розничных продаж:
хутор Ленина, МТФ-1, отделение 4, СП Б/Б
тел.: (861) 200-25-27, 234-74-18
email: aristo-yug@yandex.ru

НИЖНИЙ НОВГОРОД

Офис оптовых продаж:
Маршала Воронова, 1а, 1 этаж
тел. (831) 281-42-05
email: aristo-nn@aristo-aps.ru

Офис розничных и мелкооптовых продаж:
Маршала Воронова, 11
тел. (831) 275-03-37
email: aristo-nn@aristo-aps.ru

ЕКАТЕРИНБУРГ

Офис оптовых и розничных продаж:
ул. Альпинистов, 77, литер Ж, склад №4
тел./факс: (343) 217-99-15, 214-83-10
email: aristo-ural@aristo-aps.ru

УФА

Офис оптовых и розничных продаж:
ул. Благоварская, 4
тел./факс: (347) 294-99-77, 294-99-78.
email: aristo-ufa@aristo-aps.ru

НОВОСИБИРСК

Офис оптовых продаж:
ул. Трудовая, 3/1
тел.: (383) 229-14-18, 229-14-19
факс (383) 229-14-20
email: aristosib@aristo-aps.ru

Офис розничных и мелкооптовых продаж:
ул. Владимировская, 11-а, корпус 2
тел.: (383) 363-78-15, 363-78-16
email: aristosib@aristo-aps.ru

ВЛАДИВОСТОК

Офис оптовых продаж:
ул. Карьерная, 4
тел.: (423) 244-06-45, 230-23-07, 230-23-17
email: aristodv@mail.ru
Офис розничных и мелкооптовых продаж:
ул. Киевская, 5/7
тел. (423) 264-52-57

