

СПЕЦИФИКАЦИЯ

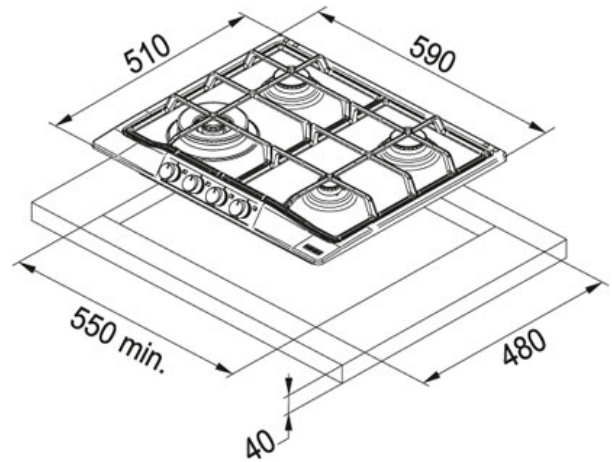





ВИД ТОВАРА: Варочные поверхности ТИП ПОВЕРХНОСТИ: Нержавеющая сталь СЕРИЯ: TREND LINE 600 МОДЕЛЬ: FHTL 604 3G TC XS C



Информация о товаре

Артикул	106.0183.016
Тип	Независимая газовая варочная поверхность
Кол-во конфорок	4
Мощность (Вт)	Экономичная 1000Вт Средней мощности 2x1750Вт Тройная корона 3300Вт
Напряжение (В)	220-240
Тип управления	Поворотные ручки
Решетки	Чугун
Размеры	590 mmx510 mm
Размеры выреза	550 mmx480 mm
Глубина	40 mm

Особенности

-  Нержавеющая сталь AISI 304
-  Чугунные решетки
-  Газ-контроль
-  Ширина
-  Электроподжиг
-  Кол-во горелок
-  Комплект ручек (опция)

Аксессуары



112.0067.739

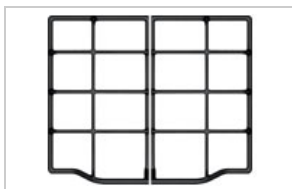

112.0188.650



112.0188.698

Подходящие товары



110.0017.957



116.0183.270



116.0183.315